

受託開発 (ODM)・共同開発

私たちは鋼製家具や部品製作のODM、他の企業との共同開発など「時代の先を見据えた」取り組みを進めています。特に親会社である関包スチール(薄板加工量国内No.1)からの安定した仕入れによる、高品質な鋼材を用いた製品づくりを強みにしています。



受託開発 (ODM)
共同製品開発

創業1967年
棚メーカーとして培った
実績と技術力

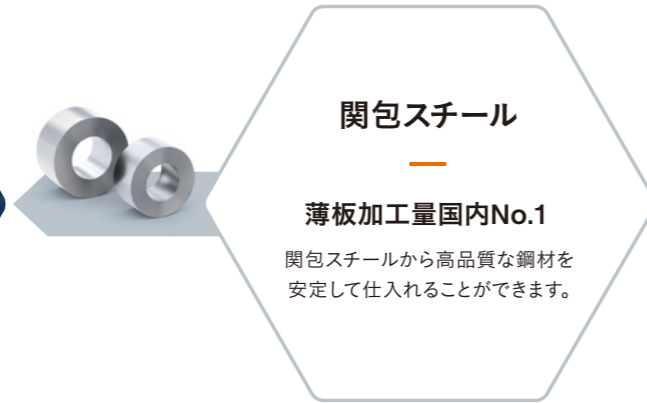

関包スチール

薄板加工量国内No.1

関包スチールから高品質な鋼材を
安定して仕入れることができます。

開発事例

水耕栽培用ラック



海外のお客様向けにオリジナル水耕栽培用ラックを製造しました。高品質の鋼材を用い、高い耐久性を持ちます。

AGV対応ラック



AGV開発企業と共同で大手衣料品メーカー向けの自動倉庫用ラックを製作。設置工事も実施予定です。

冷凍ショーケースの部品



コンビニエンスストアで使用される冷凍ショーケースのオプション品の製造を手掛かりました。

テイクアウトロッカー



テイクアウト用ロッカーのロッカー部を製作しました。大手飲食チェーン店様などでお使いいただいています。

鋼材のプレカット加工



大手住宅メーカー様のご依頼で鋼材のプレカット加工を行っています。現場の作業効率アップに貢献しています。

詳しくは▶
コーポレートサイト
「私たちができること」



製品についての
お問い合わせ

総販売代理 関包スチール株式会社 物流事業部

(大阪) TEL.06-6449-8811 (東京) TEL.03-6225-2618

製造元 明興関包スチール株式会社

本社	〒550-0004 大阪府大阪市西区靱本町1-6-21 関包スチールビル	TEL. 06-6449-8811	FAX. 06-6459-4665
鹿島工場	〒314-0012 茨城県鹿嶋市平井2276-3	TEL. 0299-94-5271	FAX. 0299-94-5281
奈良工場	〒639-1031 奈良県大和郡山市今国府町603	TEL. 0743-56-0701	FAX. 0743-56-6339
東京営業部	〒104-0031 東京都中央区京橋2-13-10 京橋MIDビル2F	TEL. 03-6225-2187	FAX. 03-6225-2188
奈良営業所	〒639-1031 奈良県大和郡山市今国府町603(奈良工場内)	TEL. 0743-56-0701	FAX. 0743-56-6339
名古屋営業所	〒460-0008 愛知県名古屋市中区栄1-12-17 富士フィルム名古屋ビル10F	TEL. 052-265-8635	FAX. 052-265-8697

<https://mk-kanpoh.com>

OS2309-1000

TOUGHRACK

タフラック総合カタログ

Vol.05

明興関包スチール株式会社

TOUGH RACK

タフラック総合カタログ Vol.05

明興関包スチール株式会社

関包スチールグループについて P03

明興関包スチール株式会社 会社概要/沿革 P04

生産体制について P05

TOUGH RACK

01 物品棚 P06~

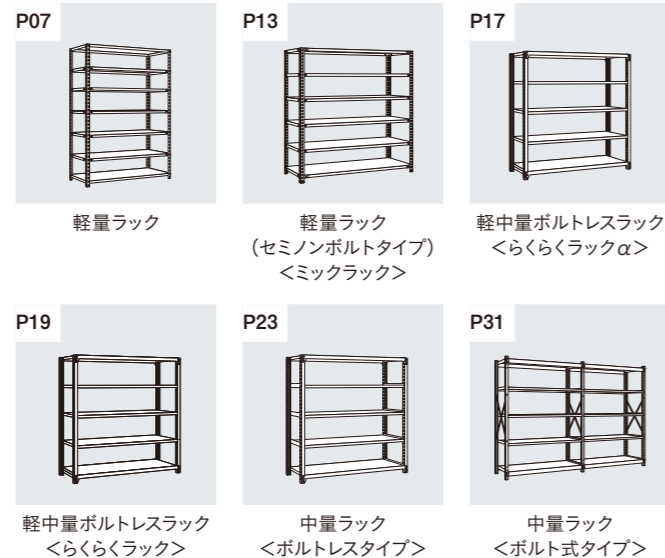

02 産業用ラック P38~

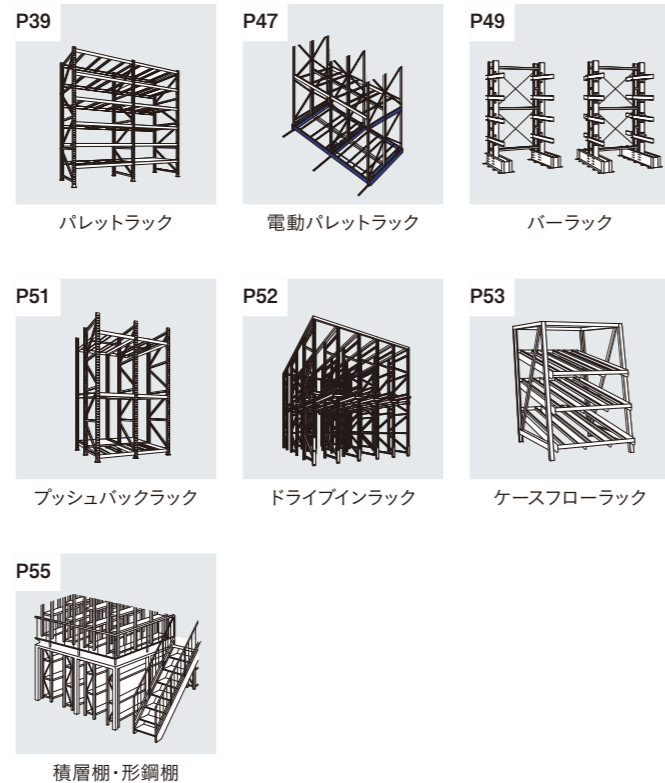

03 書架 P56~

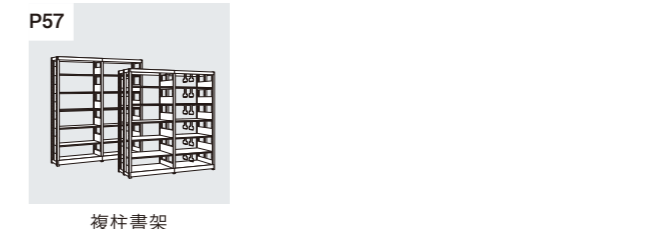

04 移動ラック P60~

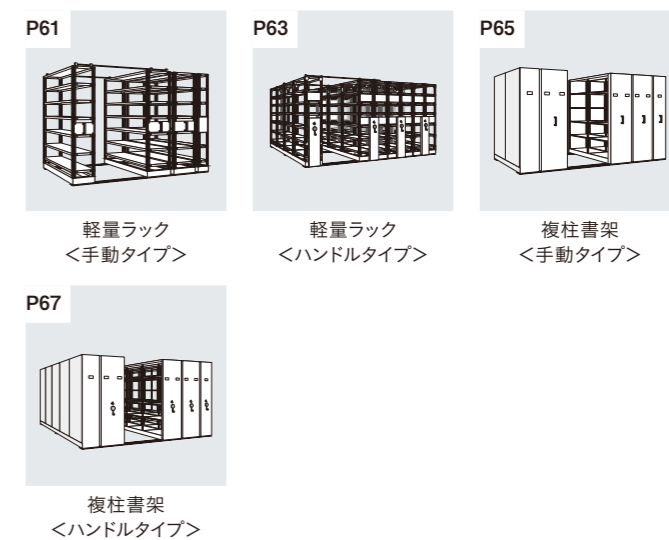

05 その他 P70~

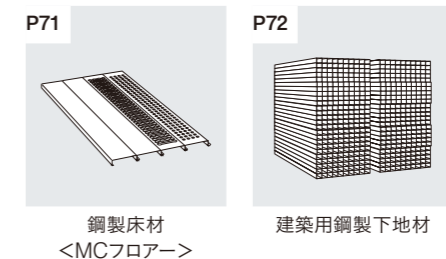

本カタログのご利用にあたって P73

認証取得 P74

受託開発(ODM)・共同開発 P75

関包スチールグループについて

薄板加工量国内1位、スチールの可能性に挑むリーディングカンパニー。

私たちは、薄板加工量国内1位を誇る関包スチールを軸に、グループ全体でスチールの可能性に挑み、業界全体を引っ張るリーディングカンパニーです。築き上げた確かな基盤を強みに、さらなる飛躍を目指しています。

数字で見る関包スチールグループ

連結売上高	創業	グループ内訳		従業員数
717億円 ※2023年3月期	75年 (1948年創業)	国内グループ会社 11社 (46拠点)	海外グループ会社 3社 (3拠点)	975名 ※グループ連結

グループ会社一覧

関包スチール

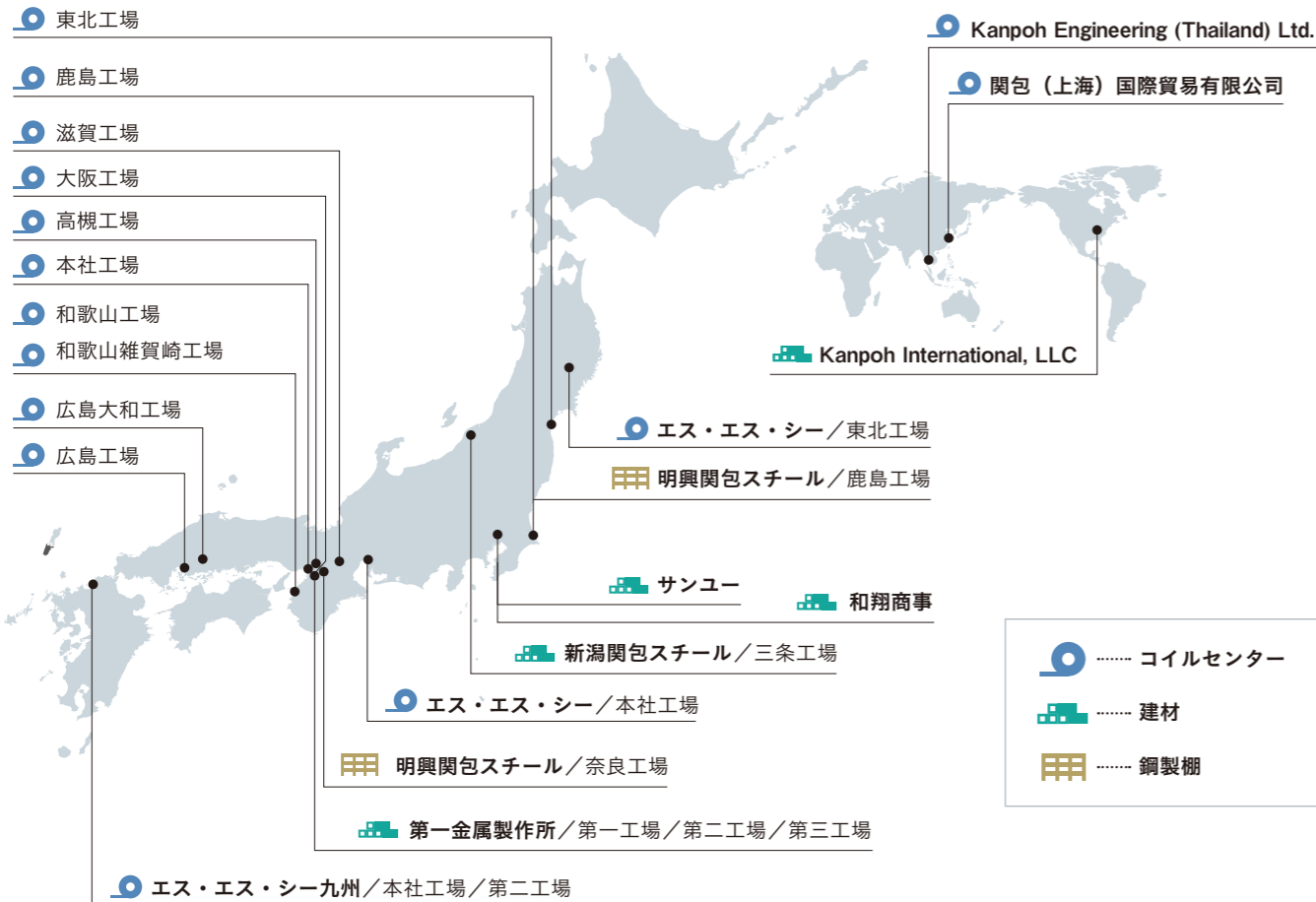

明興関包スチール株式会社

会社概要

商号	明興関包スチール株式会社
本社所在地	〒550-0004 大阪府大阪市西区靱本町1-6-21関包スチールビル TEL. 06-6449-8811 FAX. 06-6459-4665
代表者	代表取締役会長 谷本幹治 代表取締役社長 谷本隆行
創業	1967年8月創業
設立	2011年4月設立
事業内容	鋼製物品棚、鋼製書架、移動ラックの設計・開発・製造
事業所	[本社]大阪 [工場]鹿島、奈良 [営業所]東京、奈良、名古屋
各種許認可	ISO14001 明興関包スチール(株)奈良工場(JQA-EM5004) ISO9001 明興関包スチール(株)奈良工場(JQA-QMA14471) JIS S 1039 書架・物品棚 明興関包スチール(株)奈良工場(JQ0518007) 建設業許可 一般建設業 大阪府知事許可(般-4)第139098号 鋼構造物工事業、建具工事業

■本社



〒550-0004 大阪府大阪市西区靱本町1-6-21
関包スチールビル
TEL. 06-6449-8811 FAX. 06-6459-4665

■工場



鹿島工場
〒314-0012 茨城県鹿嶋市平井2276-3
TEL. 0299-94-5271 FAX. 0299-94-5281



奈良工場
〒639-1031 奈良県大和郡山市今国府町603
TEL. 0743-56-0701 FAX. 0743-56-6339

■営業所

東京営業部

〒104-0031 東京都中央区京橋2-13-10
京橋MIDビル 2F
TEL. 03-6225-2187 FAX. 03-6225-2188

奈良営業所

〒639-1031 奈良県大和郡山市今国府町603
(奈良工場内)
TEL. 0743-56-0701 FAX. 0743-56-6339

名古屋営業所

〒460-0008 愛知県名古屋市中区栄1-12-17
富士フィルム名古屋ビル10F
TEL. 052-265-8635 FAX. 052-265-8697

沿革

- 1967年 8月 大阪市北区中津において明興金属工業株式会社として創業。
- 1968年 12月 明興工業株式会社として、分社化し独立。第一工場を鋼製各種棚を中心とする各種プレス製品を生産する拠点とし、コクヨ株式会社協力工場として発足(蛍光灯セット付コクヨ学習机・書架開発)。
- 1980年 11月 日本工業規格表示工場認可。
- 1998年 5月 関包スチール株式会社と業務提携。
- 1999年 8月 東京・名古屋営業所開設。
- 2000年 4月 ISO9001取得。
- 2002年 8月 建設業許可(鋼構造物工事業・内装仕上工事業)取得。
- 2003年 6月 ISO9001 2000年版へ移行。
- 2005年 11月 ISO14001取得。
- 2009年 2月 鹿島工場開設。
- 2011年 4月 明興関包スチール株式会社設立。

生産体制について

ワンストップの生産体制と充実した設備

私たちは、企画・設計から試作品の製作・量産まで、ワンストップで対応しています。
軽中量から重量物の鋼製製品の生産まで対応できる設備を保有し、小ロットのお客さまにも柔軟に対応しております。

ワンストップの生産体制



鹿島工場



設備	
新支柱ライン	1基
C型、角ビームライン	3基
パワープレス	1基
静電塗装ライン(縦吊り 4M、横吊り 6M)	1基
ビーム自動溶接機	1基
柱プレス抜きライン	1基
ポール盤	1基

取扱品目

- ・産業用ラック
- ・鋼製床材<MCフローア>



奈良工場



設備			
新棚板ライン(2023年12月設置予定)	1基	粉体塗装ライン	1基
レーザー加工機	1基	静電塗装ライン(2,400L)	2基
ターレットパンチプレス	4基	長尺焼付ライン(9,000L)	1基
自動折り曲げライン	2基	角パイプ自動穴あけライン	2基
フォーミングライン	8基	半自動溶接ライン	2基
ブレーキプレス	13基	全自動パネルベンダー	1基
パワープレス	46基	ACサーボダイレクトツインドライブNCT	1基

取扱品目

- ・物品棚(タフラック)シリーズ
- ・書架
- ・移動ラック



企画・設計

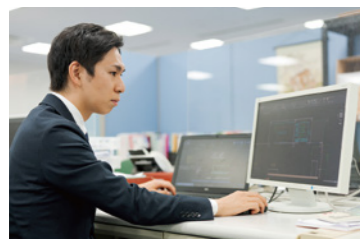

大阪本社

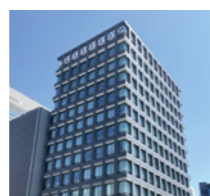

東京営業部



奈良営業所

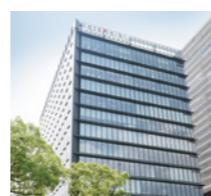

名古屋営業所

01

物品棚

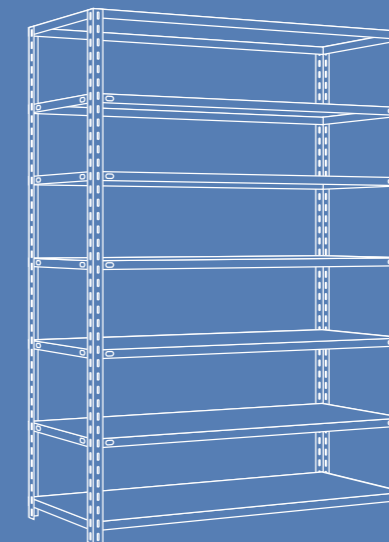

軽量ラック

軽量ラック(セミノンボルトタイプ)<ミックラック>

軽中量ボルトレスラック<らくらくラックα>

軽中量ボルトレスラック<らくらくラック>

中量ラック<ボルトレスタイプ>

中量ラック<ボルト式タイプ>

軽量ラック

最大積載質量(等分布載荷)

100kg/段

150kg/段

W880の場合
約700kg/台

W1205、1505、1805の場合
約1050kg/台

- 廉価版のスチールラックです。
- 豊富な収納オプションをご用意しています。
- 事務所、商店、工場等の整理棚としてお使い下さい。

- 開放型 支柱と棚板で組立てられるアングル棚の基本型です。
- 金網付 開放型に背面・側面金網を取付けた物品棚です。
- パネル付 開放型に背面・側面パネルを取付けた物品棚です。
- ボード棚 L型アングルで枠組みし、その上にボード板を載せた物品棚です。
- 仕切板付 パネル付きタイプの棚板に仕切板を取付けた物品棚です。

100kg/段

高さ(H)/1200タイプ

棚段数(天地)	段数	奥行(D)	間口(W)	
			880	
3段	3段	305	LB10-4330-3	¥14,500
		455	LB10-4345-3	¥17,000
		605	LB10-4360-3	¥20,200
4段	4段	305	LB10-4330-4	¥17,000
		455	LB10-4345-4	¥20,300
		605	LB10-4360-4	¥24,600
5段	5段	305	LB10-4330-5	¥19,500
		455	LB10-4345-5	¥23,600
		605	LB10-4360-5	¥29,000

高さ(H)/1800タイプ

棚段数(天地)	段数	奥行(D)	間口(W)	
			880	
5段	5段	305	LB10-6330-5	¥20,700
		455	LB10-6345-5	¥24,800
		605	LB10-6360-5	¥30,200
6段	6段	305	LB10-6330-6	¥23,200
		455	LB10-6345-6	¥28,100
		605	LB10-6360-6	¥34,600
7段	7段	305	LB10-6330-7	¥25,700
		455	LB10-6345-7	¥31,400
		605	LB10-6360-7	¥39,000

高さ(H)/2100タイプ

棚段数(天地)	段数	奥行(D)	間口(W)	
			880	
6段	6段	305	LB10-7330-6	¥24,700
		455	LB10-7345-6	¥29,600
		605	LB10-7360-6	¥36,200
7段	7段	305	LB10-7330-7	¥27,200
		455	LB10-7345-7	¥32,900
		605	LB10-7360-7	¥40,600
8段	8段	305	LB10-7330-8	¥29,700
		455	LB10-7345-8	¥36,200
		605	LB10-7360-8	¥45,000

高さ(H)/2400タイプ

棚段数(天地)	段数	奥行(D)	間口(W)	
			880	
7段	7段	305	LB10-8330-7	¥28,100
		455	LB10-8345-7	¥34,500
		605	LB10-8360-7	¥41,500
8段	8段	305	LB10-8330-8	¥30,600
		455	LB10-8345-8	¥37,800
		605	LB10-8360-8	¥45,900
9段	9段	305	LB10-8330-9	¥33,100
		455	LB10-8345-9	¥41,100
		605	LB10-8360-9	¥50,300

標準色



K1色



品番説明

LB 10 - 6 6 60 - 6

棚段数(天地):3=3段、4=4段、5=5段、6=6段、7=7段、8=8段、9=9段
奥行(D):30=300、45=450、60=600
間口(W):3=880、4=1200、5=1500、6=1800
高さ(H):4=1200、6=1800、7=2100、8=2400
段荷重:10=100kg/段、15=150kg/段
軽量ラック

※H・W・Dは呼寸です。

150kg/段

高さ(H)/1200タイプ

棚段数(天地)	段数	奥行(D)	間口(W)		
			1205	1505	1805
3段	3段	305	LB15-4430-3	LB15-4530-3	LB15-4630-3
		455	LB15-4445-3	LB15-4545-3	LB15-4645-3
		605	LB15-4460-3	LB15-4560-3	LB15-4660-3
4段	4段	305	LB15-4430-4	LB15-4530-4	LB15-4630-4
		455	LB15-4445-4	LB15-4545-4	LB15-4645-4
		605	LB15-4460-4	LB15-4560-4	LB15-4660-4
5段	5段	305	LB15-4430-5	LB15-4530-5	LB15-4630-5
		455	LB15-4445-5	LB15-4545-5	LB15-4645-5
		605	LB15-4460-5	LB15-4560-5	LB15-4660-5

高さ(H)/1800タイプ

棚段数(天地)	段数	奥行(D)	間口(W)		
			1205	1505	1805
5段	5段	305	LB15-6430-5	LB15-6530-5	LB15-6630-5
		455	LB15-6445-5	LB15-6545-5	LB15-6645-5
		605	LB15-6460-5	LB15-6560-5	LB15-6660-5
6段	6段	305	LB15-6430-6	LB15-6530-6	LB15-6630-6
		455	LB15-6445-6	LB15-6545-6	LB15-6645-6
		605	LB15-6460-6	LB15-6560-6	LB15-6660-6
7段	7段	305	LB15-6430-7	LB15-6530-7	LB15-6630-7
		455	LB15-6445-7	LB15-6545-7	LB15-6645-7
		605	LB15-6460-7	LB15-6560-7	LB15-6660-7

軽量ラック

品番説明

LB 10 - 6 6 60 - 6

棚段数(天地):3=3段、4=4段、5=5段、6=6段、7=7段、8=8段、9=9段
 奥行(D):30=300、45=450、60=600
 間口(W):3=880、4=1200、5=1500、6=1800
 高さ(H):4=1200、6=1800、7=2100、8=2400
 段荷重:10=100kg/段、15=150kg/段

※H・W・Dは呼寸です。

150kg/段

高さ(H)/2100タイプ

棚段数(天地)	段数	奥行(D)	間口(W)		
			1205	1505	1805
6段	6段	305	LB15-7430-6 ¥34,500	LB15-7530-6 ¥40,700	LB15-7630-6 ¥51,800
		455	LB15-7445-6 ¥40,800	LB15-7545-6 ¥49,300	LB15-7645-6 ¥61,000
		605	LB15-7460-6 ¥47,300	LB15-7560-6 ¥63,500	LB15-7660-6 ¥70,600
	7段	305	LB15-7430-7 ¥38,400	LB15-7530-7 ¥45,700	LB15-7630-7 ¥58,200
		455	LB15-7445-7 ¥45,800	LB15-7545-7 ¥55,700	LB15-7645-7 ¥69,300
		605	LB15-7460-7 ¥53,300	LB15-7560-7 ¥72,300	LB15-7660-7 ¥80,500
8段	305	LB15-7430-8 ¥42,300	LB15-7530-8 ¥50,700	LB15-7630-8 ¥64,600	
	455	LB15-7445-8 ¥50,800	LB15-7545-8 ¥62,100	LB15-7645-8 ¥77,600	
	605	LB15-7460-8 ¥59,300	LB15-7560-8 ¥81,100	LB15-7660-8 ¥90,400	

高さ(H)/2400タイプ



棚段数(天地)	段数	奥行(D)	間口(W)		
			1205	1505	1805
7段	7段	305	LB15-8430-7 ¥39,500	LB15-8530-7 ¥46,700	LB15-8630-7 ¥59,600
		455	LB15-8445-7 ¥46,800	LB15-8545-7 ¥56,700	LB15-8645-7 ¥70,400
		605	LB15-8460-7 ¥54,400	LB15-8560-7 ¥73,300	LB15-8660-7 ¥81,600
	8段	305	LB15-8430-8 ¥43,400	LB15-8530-8 ¥51,700	LB15-8630-8 ¥66,000
		455	LB15-8445-8 ¥51,800	LB15-8545-8 ¥63,100	LB15-8645-8 ¥78,700
		605	LB15-8460-8 ¥60,400	LB15-8560-8 ¥82,100	LB15-8660-8 ¥91,500
	9段	305	LB15-8430-9 ¥47,300	LB15-8530-9 ¥56,700	LB15-8630-9 ¥72,400
		455	LB15-8445-9 ¥56,800	LB15-8545-9 ¥69,500	LB15-8645-9 ¥87,000
		605	LB15-8460-9 ¥66,400	LB15-8560-9 ¥90,900	LB15-8660-9 ¥101,400

段増し

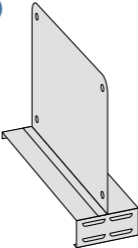
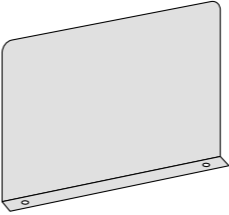
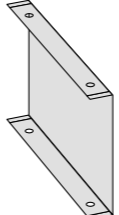

奥行(D)	間口(W)			
	880	1205	1505	1805
305	LBT-310 ¥2,500	LBT-410 ¥3,900	LBT-510 ¥5,000	LBT-610 ¥6,400
455	LBT-315 ¥3,300	LBT-415 ¥5,000	LBT-515 ¥6,400	LBT-615 ¥8,300
605	LBT-320 ¥4,400	LBT-420 ¥6,000	LBT-520 ¥8,800	LBT-620 ¥9,900

※W・Dの棚板実寸は-5mmとなります。

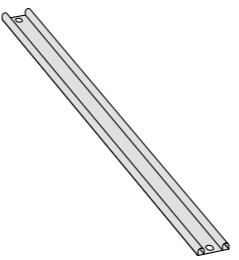
オプション

品名/姿図	品番/詳細																																				
仕切板(移動式) 	<table border="1"> <thead> <tr> <th>品番</th> <th>価格</th> <th>奥行(D)</th> <th>高さ(H)</th> </tr> </thead> <tbody> <tr><td>LD-201SN</td><td>¥1,600</td><td>300</td><td>200</td></tr> <tr><td>LD-251SN</td><td>¥1,620</td><td>300</td><td>250</td></tr> <tr><td>LD-205SN</td><td>¥1,850</td><td>450</td><td>200</td></tr> <tr><td>LD-255SN</td><td>¥2,040</td><td>450</td><td>250</td></tr> <tr><td>LD-305SN</td><td>¥2,190</td><td>450</td><td>300</td></tr> <tr><td>LD-355SN</td><td>¥2,370</td><td>450</td><td>350</td></tr> </tbody> </table> <p>※背面パネル付き仕様との併用はできません。</p>	品番	価格	奥行(D)	高さ(H)	LD-201SN	¥1,600	300	200	LD-251SN	¥1,620	300	250	LD-205SN	¥1,850	450	200	LD-255SN	¥2,040	450	250	LD-305SN	¥2,190	450	300	LD-355SN	¥2,370	450	350								
品番	価格	奥行(D)	高さ(H)																																		
LD-201SN	¥1,600	300	200																																		
LD-251SN	¥1,620	300	250																																		
LD-205SN	¥1,850	450	200																																		
LD-255SN	¥2,040	450	250																																		
LD-305SN	¥2,190	450	300																																		
LD-355SN	¥2,370	450	350																																		
仕切板(L型固定式) 	<table border="1"> <thead> <tr> <th>品番</th> <th>価格</th> <th>奥行(D)</th> <th>高さ(H)</th> </tr> </thead> <tbody> <tr><td>LD-201L</td><td>¥990</td><td>280</td><td>200</td></tr> <tr><td>LD-251L</td><td>¥1,120</td><td>280</td><td>250</td></tr> <tr><td>LD-301L</td><td>¥1,210</td><td>280</td><td>300</td></tr> <tr><td>LD-205L</td><td>¥1,350</td><td>430</td><td>200</td></tr> <tr><td>LD-255L</td><td>¥1,370</td><td>430</td><td>250</td></tr> <tr><td>LD-305L</td><td>¥1,550</td><td>430</td><td>300</td></tr> </tbody> </table>	品番	価格	奥行(D)	高さ(H)	LD-201L	¥990	280	200	LD-251L	¥1,120	280	250	LD-301L	¥1,210	280	300	LD-205L	¥1,350	430	200	LD-255L	¥1,370	430	250	LD-305L	¥1,550	430	300								
品番	価格	奥行(D)	高さ(H)																																		
LD-201L	¥990	280	200																																		
LD-251L	¥1,120	280	250																																		
LD-301L	¥1,210	280	300																																		
LD-205L	¥1,350	430	200																																		
LD-255L	¥1,370	430	250																																		
LD-305L	¥1,550	430	300																																		
仕切板(C型固定式) 	<table border="1"> <thead> <tr> <th>品番</th> <th>価格</th> <th>奥行(D)</th> <th>高さ(H)</th> </tr> </thead> <tbody> <tr><td>LD-251C</td><td>¥1,290</td><td>280</td><td>250</td></tr> <tr><td>LD-301C</td><td>¥1,330</td><td>280</td><td>300</td></tr> <tr><td>LD-351C</td><td>¥1,450</td><td>280</td><td>350</td></tr> <tr><td>LD-401C</td><td>¥1,570</td><td>280</td><td>400</td></tr> <tr><td>LD-255C</td><td>¥1,590</td><td>430</td><td>250</td></tr> <tr><td>LD-305C</td><td>¥1,850</td><td>430</td><td>300</td></tr> <tr><td>LD-355C</td><td>¥2,040</td><td>430</td><td>350</td></tr> <tr><td>LD-405C</td><td>¥2,190</td><td>430</td><td>400</td></tr> </tbody> </table>	品番	価格	奥行(D)	高さ(H)	LD-251C	¥1,290	280	250	LD-301C	¥1,330	280	300	LD-351C	¥1,450	280	350	LD-401C	¥1,570	280	400	LD-255C	¥1,590	430	250	LD-305C	¥1,850	430	300	LD-355C	¥2,040	430	350	LD-405C	¥2,190	430	400
品番	価格	奥行(D)	高さ(H)																																		
LD-251C	¥1,290	280	250																																		
LD-301C	¥1,330	280	300																																		
LD-351C	¥1,450	280	350																																		
LD-401C	¥1,570	280	400																																		
LD-255C	¥1,590	430	250																																		
LD-305C	¥1,850	430	300																																		
LD-355C	¥2,040	430	350																																		
LD-405C	¥2,190	430	400																																		
落下防止バー(1セット) 	<table border="1"> <thead> <tr> <th>品番</th> <th>価格</th> <th>幅(W)</th> </tr> </thead> <tbody> <tr><td>LW-3</td><td>¥4,380</td><td>880</td></tr> <tr><td>LW-4</td><td>¥5,070</td><td>1205</td></tr> <tr><td>LW-5</td><td>¥7,940</td><td>1505</td></tr> <tr><td>LW-6</td><td>¥8,440</td><td>1805</td></tr> </tbody> </table>	品番	価格	幅(W)	LW-3	¥4,380	880	LW-4	¥5,070	1205	LW-5	¥7,940	1505	LW-6	¥8,440	1805																					
品番	価格	幅(W)																																			
LW-3	¥4,380	880																																			
LW-4	¥5,070	1205																																			
LW-5	¥7,940	1505																																			
LW-6	¥8,440	1805																																			
棚前後板 	<table border="1"> <thead> <tr> <th>品番</th> <th>価格</th> <th>幅(W)</th> <th>奥行(D)</th> <th>高さ(H)</th> </tr> </thead> <tbody> <tr><td>LK-305</td><td>¥1,370</td><td>880</td><td>875</td><td>50</td></tr> <tr><td>LK-405</td><td>¥1,580</td><td>1205</td><td>1200</td><td>50</td></tr> <tr><td>LK-505</td><td>¥1,820</td><td>1505</td><td>1500</td><td>50</td></tr> <tr><td>LK-605</td><td>¥2,090</td><td>1805</td><td>1800</td><td>50</td></tr> </tbody> </table>	品番	価格	幅(W)	奥行(D)	高さ(H)	LK-305	¥1,370	880	875	50	LK-405	¥1,580	1205	1200	50	LK-505	¥1,820	1505	1500	50	LK-605	¥2,090	1805	1800	50											
品番	価格	幅(W)	奥行(D)	高さ(H)																																	
LK-305	¥1,370	880	875	50																																	
LK-405	¥1,580	1205	1200	50																																	
LK-505	¥1,820	1505	1500	50																																	
LK-605	¥2,090	1805	1800	50																																	

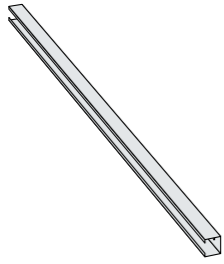
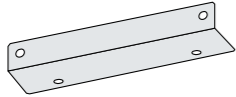
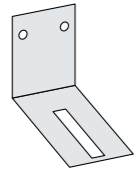
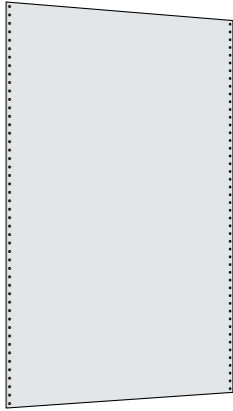
オプション

品名/姿図	品番/詳細																																									
<p>トップブレース</p> 	<table border="1"> <thead> <tr> <th>品番</th> <th colspan="2">価格</th> </tr> </thead> <tbody> <tr> <td>FS-TC15</td> <td>通路幅1,000mm以下</td> <td>¥4,750</td> </tr> <tr> <td>FS-TC20</td> <td>通路幅1,500mm以下</td> <td>¥6,420</td> </tr> </tbody> </table>			品番	価格		FS-TC15	通路幅1,000mm以下	¥4,750	FS-TC20	通路幅1,500mm以下	¥6,420																														
品番	価格																																									
FS-TC15	通路幅1,000mm以下	¥4,750																																								
FS-TC20	通路幅1,500mm以下	¥6,420																																								
<p>床固定金具</p> 	<table border="1"> <thead> <tr> <th>品番</th> <th colspan="2">価格</th> </tr> </thead> <tbody> <tr> <td>LD-KD1</td> <td>D300用</td> <td>¥1,690</td> </tr> <tr> <td>LD-KD5</td> <td>D450用</td> <td>¥2,550</td> </tr> <tr> <td>LD-KD2</td> <td>D600用</td> <td>¥3,220</td> </tr> </tbody> </table>			品番	価格		LD-KD1	D300用	¥1,690	LD-KD5	D450用	¥2,550	LD-KD2	D600用	¥3,220																											
品番	価格																																									
LD-KD1	D300用	¥1,690																																								
LD-KD5	D450用	¥2,550																																								
LD-KD2	D600用	¥3,220																																								
<p>壁固定金具</p> 	<table border="1"> <thead> <tr> <th>品番</th> <th colspan="2">価格</th> </tr> </thead> <tbody> <tr> <td>FSD</td> <td colspan="2">¥370</td> </tr> </tbody> </table>			品番	価格		FSD	¥370																																		
品番	価格																																									
FSD	¥370																																									
<p>背面パネル</p> 	<table border="1"> <thead> <tr> <th>品番</th> <th colspan="2">価格</th> </tr> </thead> <tbody> <tr><td>LBP-603</td><td colspan="2">¥9,110</td></tr> <tr><td>LBP-604</td><td colspan="2">¥12,170</td></tr> <tr><td>LBP-605</td><td colspan="2">¥16,340</td></tr> <tr><td>LBP-606</td><td colspan="2">¥19,590</td></tr> <tr><td>LBP-703</td><td colspan="2">¥10,590</td></tr> <tr><td>LBP-704</td><td colspan="2">¥14,170</td></tr> <tr><td>LBP-705</td><td colspan="2">¥20,990</td></tr> <tr><td>LBP-706</td><td colspan="2">¥24,110</td></tr> <tr><td>LBP-803</td><td colspan="2">¥13,630</td></tr> <tr><td>LBP-804</td><td colspan="2">¥17,680</td></tr> <tr><td>LBP-805</td><td colspan="2">¥23,050</td></tr> <tr><td>LBP-806</td><td colspan="2">¥26,970</td></tr> </tbody> </table>			品番	価格		LBP-603	¥9,110		LBP-604	¥12,170		LBP-605	¥16,340		LBP-606	¥19,590		LBP-703	¥10,590		LBP-704	¥14,170		LBP-705	¥20,990		LBP-706	¥24,110		LBP-803	¥13,630		LBP-804	¥17,680		LBP-805	¥23,050		LBP-806	¥26,970	
品番	価格																																									
LBP-603	¥9,110																																									
LBP-604	¥12,170																																									
LBP-605	¥16,340																																									
LBP-606	¥19,590																																									
LBP-703	¥10,590																																									
LBP-704	¥14,170																																									
LBP-705	¥20,990																																									
LBP-706	¥24,110																																									
LBP-803	¥13,630																																									
LBP-804	¥17,680																																									
LBP-805	¥23,050																																									
LBP-806	¥26,970																																									
<p>側面パネル</p> 	<table border="1"> <thead> <tr> <th>品番</th> <th colspan="2">価格</th> </tr> </thead> <tbody> <tr><td>LEP-610</td><td colspan="2">¥3,230</td></tr> <tr><td>LEP-615</td><td colspan="2">¥4,420</td></tr> <tr><td>LEP-620</td><td colspan="2">¥5,710</td></tr> <tr><td>LEP-710</td><td colspan="2">¥3,670</td></tr> <tr><td>LEP-715</td><td colspan="2">¥5,120</td></tr> <tr><td>LEP-720</td><td colspan="2">¥6,630</td></tr> <tr><td>LEP-810</td><td colspan="2">¥4,470</td></tr> <tr><td>LEP-815</td><td colspan="2">¥6,390</td></tr> <tr><td>LEP-820</td><td colspan="2">¥8,250</td></tr> </tbody> </table>			品番	価格		LEP-610	¥3,230		LEP-615	¥4,420		LEP-620	¥5,710		LEP-710	¥3,670		LEP-715	¥5,120		LEP-720	¥6,630		LEP-810	¥4,470		LEP-815	¥6,390		LEP-820	¥8,250										
品番	価格																																									
LEP-610	¥3,230																																									
LEP-615	¥4,420																																									
LEP-620	¥5,710																																									
LEP-710	¥3,670																																									
LEP-715	¥5,120																																									
LEP-720	¥6,630																																									
LEP-810	¥4,470																																									
LEP-815	¥6,390																																									
LEP-820	¥8,250																																									

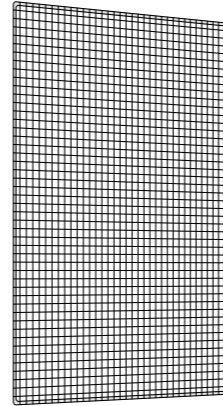
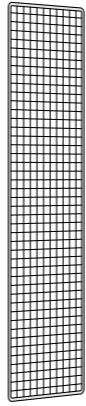
品名/姿図	品番/詳細																																								
<p>背面ネット</p> 	<table border="1"> <thead> <tr> <th>品番</th> <th colspan="2">価格</th> </tr> </thead> <tbody> <tr><td>LBN-603</td><td colspan="2">¥10,040</td></tr> <tr><td>LBN-604</td><td colspan="2">¥13,850</td></tr> <tr><td>LBN-605</td><td colspan="2">¥16,690</td></tr> <tr><td>LBN-606</td><td colspan="2">¥19,880</td></tr> <tr><td>LBN-703</td><td colspan="2">¥11,340</td></tr> <tr><td>LBN-704</td><td colspan="2">¥15,420</td></tr> <tr><td>LBN-705</td><td colspan="2">¥19,220</td></tr> <tr><td>LBN-706</td><td colspan="2">¥22,260</td></tr> <tr><td>LBN-803</td><td colspan="2">¥14,470</td></tr> <tr><td>LBN-804</td><td colspan="2">¥19,610</td></tr> <tr><td>LBN-805</td><td colspan="2">¥22,230</td></tr> <tr><td>LBN-806</td><td colspan="2">¥25,790</td></tr> </tbody> </table>		品番	価格		LBN-603	¥10,040		LBN-604	¥13,850		LBN-605	¥16,690		LBN-606	¥19,880		LBN-703	¥11,340		LBN-704	¥15,420		LBN-705	¥19,220		LBN-706	¥22,260		LBN-803	¥14,470		LBN-804	¥19,610		LBN-805	¥22,230		LBN-806	¥25,790	
品番	価格																																								
LBN-603	¥10,040																																								
LBN-604	¥13,850																																								
LBN-605	¥16,690																																								
LBN-606	¥19,880																																								
LBN-703	¥11,340																																								
LBN-704	¥15,420																																								
LBN-705	¥19,220																																								
LBN-706	¥22,260																																								
LBN-803	¥14,470																																								
LBN-804	¥19,610																																								
LBN-805	¥22,230																																								
LBN-806	¥25,790																																								
<p>側面ネット</p> 	<table border="1"> <thead> <tr> <th>品番</th> <th colspan="2">価格</th> </tr> </thead> <tbody> <tr><td>LEN-610</td><td colspan="2">¥4,570</td></tr> <tr><td>LEN-615</td><td colspan="2">¥6,240</td></tr> <tr><td>LEN-620</td><td colspan="2">¥8,170</td></tr> <tr><td>LEN-710</td><td colspan="2">¥4,910</td></tr> <tr><td>LEN-715</td><td colspan="2">¥7,150</td></tr> <tr><td>LEN-720</td><td colspan="2">¥9,250</td></tr> <tr><td>LEN-810</td><td colspan="2">¥6,370</td></tr> <tr><td>LEN-815</td><td colspan="2">¥9,160</td></tr> <tr><td>LEN-820</td><td colspan="2">¥12,170</td></tr> </tbody> </table>		品番	価格		LEN-610	¥4,570		LEN-615	¥6,240		LEN-620	¥8,170		LEN-710	¥4,910		LEN-715	¥7,150		LEN-720	¥9,250		LEN-810	¥6,370		LEN-815	¥9,160		LEN-820	¥12,170										
品番	価格																																								
LEN-610	¥4,570																																								
LEN-615	¥6,240																																								
LEN-620	¥8,170																																								
LEN-710	¥4,910																																								
LEN-715	¥7,150																																								
LEN-720	¥9,250																																								
LEN-810	¥6,370																																								
LEN-815	¥9,160																																								
LEN-820	¥12,170																																								

軽量ラック(セミノンボルトタイプ) ＜ミックラック＞

最大積載質量(等分布載荷)

80kg/段

120kg/段

約600kg/台

- 上下段にのみボルトを使用しているため、従来のアングル棚に比べて組立てが簡単です。
- 中間棚の取付けにはボルトを使用していないため、段替えが簡単に行えます。
- 樹脂ベースを使用することで、従来の金属製ベースに比べて床を傷つけずに設置が可能です。

○仕切板などのオプション取付けも可能です。

80kg/段

高さ(H)/1800タイプ

棚段数(天地)	段数	奥行(D)	間口(W)
4段	4段	315	890
		465	890
		615	890
5段	5段	315	890
		465	890
		615	890
6段	6段	315	890
		465	890
		615	890

高さ(H)/2100タイプ

棚段数(天地)	段数	奥行(D)	間口(W)
5段	5段	315	890
		465	890
		615	890
6段	6段	315	890
		465	890
		615	890
7段	7段	315	890
		465	890
		615	890

■コーナー金具部分



コーナー金具※

■中間金具部分

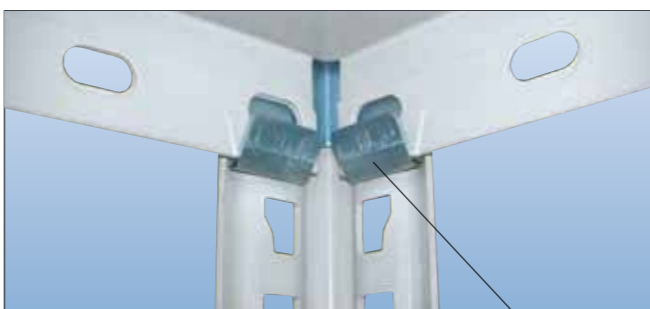

棚受※

※地球にやさしい三価クロムメッキを使っています。

標準色

K1色

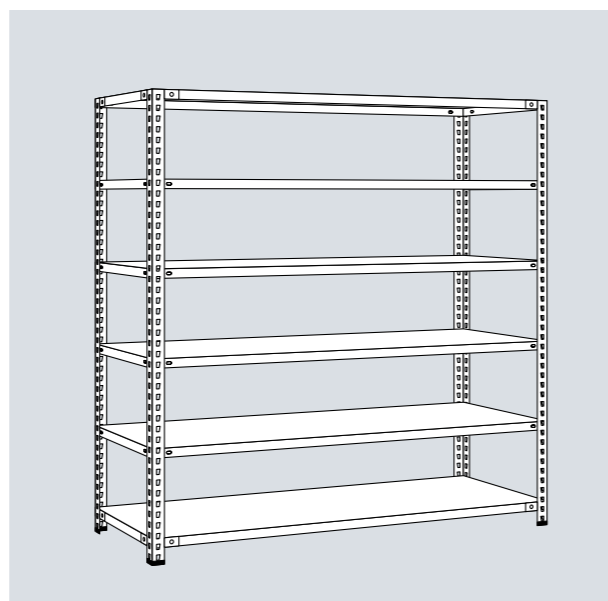

品番説明

LN 08 - 6 6 60 - 6

棚段数(天地):4=4段、5=5段、6=6段、7=7段
奥行(D):30=300、45=450、60=600
間口(W):3=890、4=1200、5=1500、6=1800
高さ(H):6=1800、7=2100
段荷重:08=80kg/段、12=120kg/段
軽量ラック(セミノンボルトタイプ)＜ミックラック＞

※H・W・Dは呼寸です。

120kg/段

高さ(H)/1800タイプ

棚段数(天地)	段数	奥行(D)	間口(W)		
			1215	1515	1815
4段	4段	315	LN12-6430-4 ¥19,760	LN12-6530-4 ¥24,700	LN12-6630-4 ¥29,260
		465	LN12-6445-4 ¥26,220	LN12-6545-4 ¥29,830	LN12-6645-4 ¥37,050
		615	LN12-6460-4 ¥31,160	LN12-6560-4 ¥44,840	LN12-6660-4 ¥47,690
5段	5段	315	LN12-6430-5 ¥22,800	LN12-6530-5 ¥28,970	LN12-6630-5 ¥34,670
		465	LN12-6445-5 ¥30,870	LN12-6545-5 ¥35,380	LN12-6645-5 ¥44,410
		615	LN12-6460-5 ¥37,050	LN12-6560-5 ¥54,150	LN12-6660-5 ¥57,710
6段	6段	315	LN12-6430-6 ¥25,840	LN12-6530-6 ¥33,240	LN12-6630-6 ¥40,080
		465	LN12-6445-6 ¥35,520	LN12-6545-6 ¥40,930	LN12-6645-6 ¥51,770
		615	LN12-6460-6 ¥42,940	LN12-6560-6 ¥63,460	LN12-6660-6 ¥67,730

高さ(H)/2100タイプ

棚段数(天地)	段数	奥行(D)	間口(W)		
			1215	1515	1815
5段	5段	315	LN12-7430-5 ¥23,750	LN12-7530-5 ¥29,930	LN12-7630-5 ¥35,630
		465	LN12-7445-5 ¥31,830	LN12-7545-5 ¥36,340	LN12-7645-5 ¥45,360
		615	LN12-7460-5 ¥38,000	LN12-7560-5 ¥55,100	LN12-7660-5 ¥58,660
6段	6段	315	LN12-7430-6 ¥26,790	LN12-7530-6 ¥34,200	LN12-7630-6 ¥41,040
		465	LN12-7445-6 ¥36,480	LN12-7545-6 ¥41,890	LN12-7645-6 ¥52,720
		615	LN12-7460-6 ¥43,890	LN12-7560-6 ¥64,410	LN12-7660-6 ¥68,680
7段	7段	315	LN12-7430-7 ¥29,830	LN12-7530-7 ¥38,470	LN12-7630-7 ¥46,450
		465	LN12-7445-7 ¥41,130	LN12-7545-7 ¥47,440	LN12-7645-7 ¥60,080
		615	LN12-7460-7 ¥49,780	LN12-7560-7 ¥73,720	LN12-7660-7 ¥78,700

段増し

奥行(D)	間口(W)			
	890	1215	1515	1815
315	LNT-310 ¥2,090	LNT-410 ¥3,040	LNT-510 ¥4,270	LBT-610 ¥5,410
465	LNT-315 ¥2,850	LNT-415 ¥4,650	LNT-515 ¥5,550	LBT-615 ¥7,360
615	LNT-320 ¥3,940	LNT-420 ¥5,890	LNT-520 ¥9,310	LBT-620 ¥10,020

※W・Dの棚板実寸は-15mmとなります。

オプション

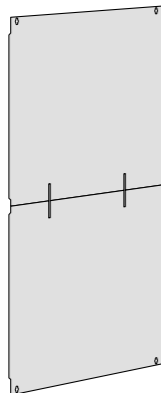
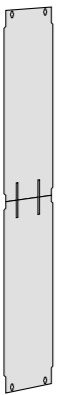
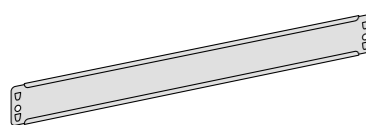
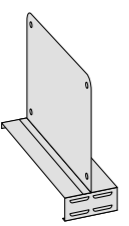
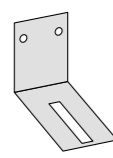
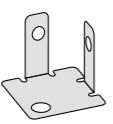
品名/姿図	品番/詳細			
背面パネル 	品番	価格		
	MICBP-603	¥11,850		
	MICBP-604	¥15,830		
	MICBP-605	¥21,250		
	MICBP-606	¥25,470		
	MICBP-703	¥13,770		
	MICBP-704	¥18,430		
	MICBP-705	¥27,290		
	MICBP-706	¥31,350		
	MICBP-803	¥17,720		
MICBP-804	¥22,990			
MICBP-805	¥29,970			
MICBP-806	¥35,070			
側面パネル 	品番	価格		
	MICEP-610	¥4,200		
	MICEP-615	¥5,750		
	MICEP-620	¥7,430		
	MICEP-710	¥4,780		
	MICEP-715	¥6,660		
	MICEP-720	¥8,620		
	MICEP-810	¥5,820		
	MICEP-815	¥8,310		
	MICEP-820	¥10,730		
側当たり 	品番	価格		
	MICEE-10	¥1,030		
	MICEE-15	¥1,230		
MICEE-20	¥1,420			
仕切板(移動式) 	品番	価格	奥行(D)	高さ(H)
	LD-201SN	¥1,600	300	200
	LD-251SN	¥1,620	300	250
	LD-205SN	¥1,850	450	200
	LD-255SN	¥2,040	450	250
	LD-305SN	¥2,190	450	300
LD-355SN	¥2,370	450	350	
※背面パネル付き仕様との併用はできません。				
壁固定金具 	品番	価格		
	FSD	¥370		
床固定金具(4個入り) 	品番	価格		
	MICS-K	¥1,100		

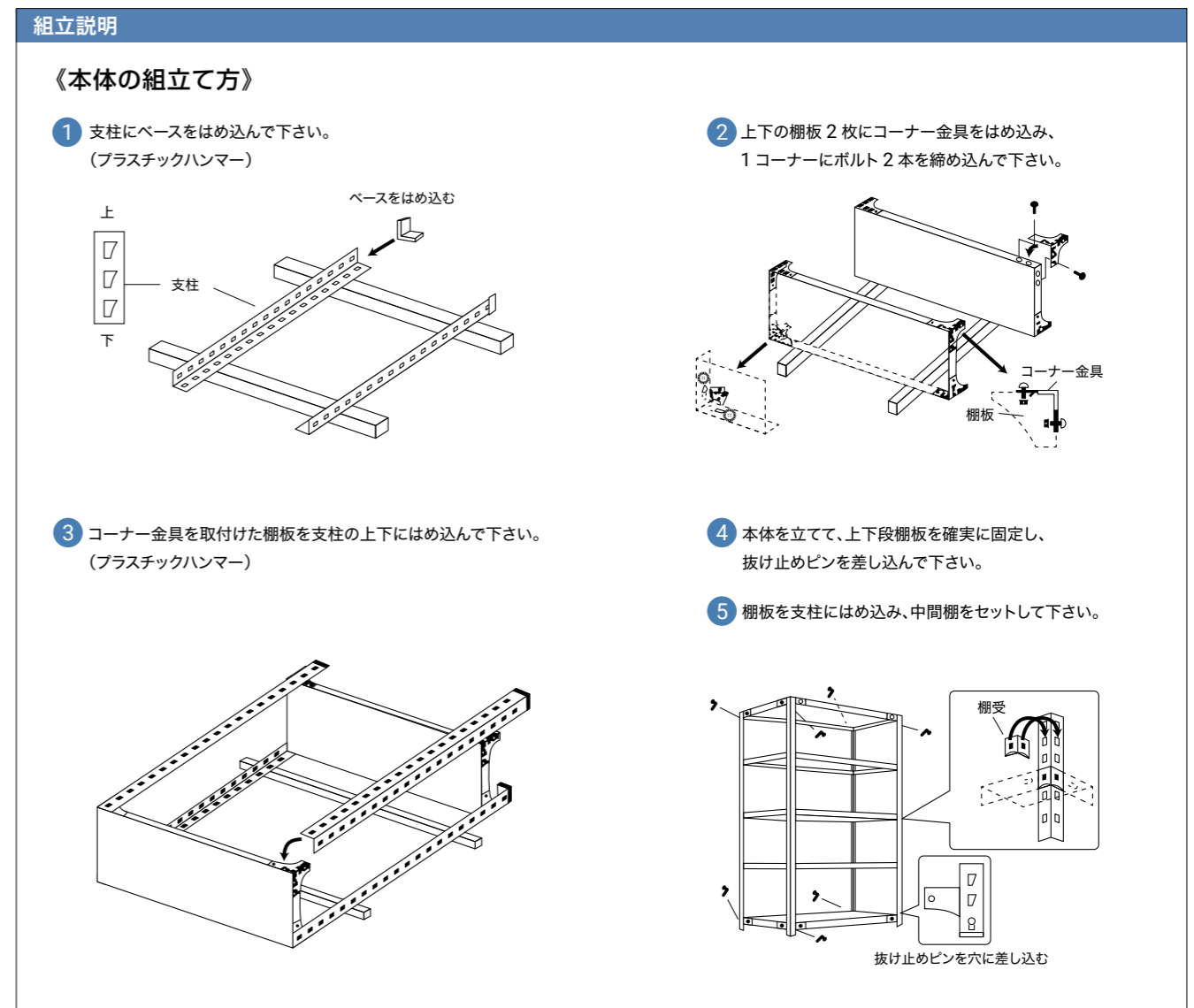
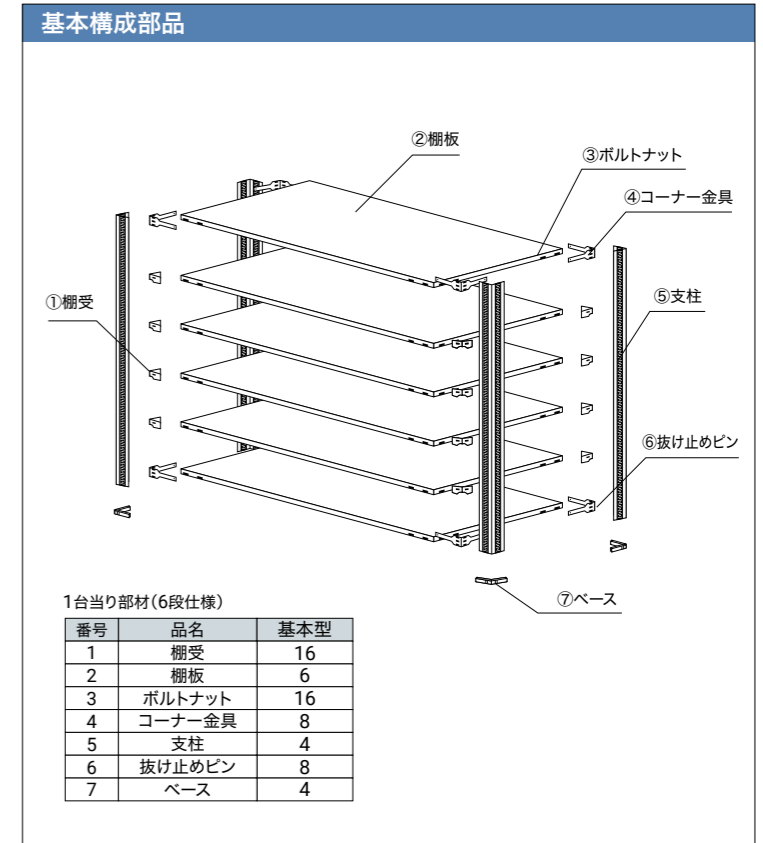
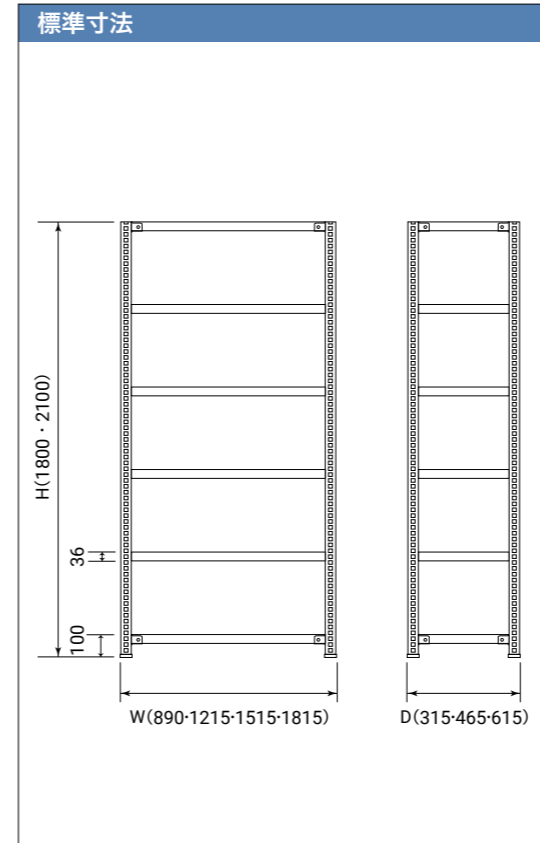

01 物品棚
軽量ラック(セミノンボルトタイプ)＜ミックラック＞

01 物品棚
軽量ラック(セミノンボルトタイプ)＜ミックラック＞

軽中量ボルトレスラック

くらくらラックα

最大積載質量(等分布載荷)

150kg/段

約800kg/連

- ボルトレスなので、組立・分解が簡単で時間がかかりません。
- 支柱は、ねじれに強いC型形状です。
- 棚板は、25mmピッチで段替えが可能です。収納物に合わせて移動できます。
- 間口方向の連結は、高さ・奥行が同じであれば、支柱の兼用が可能です。

- ビームは、支柱にしっかりと噛み合うくさび形状です。
- 棚受は、オリジナルのくさび形状により支柱と堅固に噛み合います。
- ベースは、床を傷つけない樹脂ベースを使用。
- 1段あたり150kgまで安心して物を載せることができます。
- 高さ、間口、奥行で24種類もの組合せが実現できます。
- 連結する場合、2台目からは支柱が2本で済みます。



グリーン購入法適合

標準色
K1色

高さ(H)/1800タイプ

棚段数(天地)	段数	奥行(D)	間口(W)				
			900	1200	1500	1800	
4段	300	単体	SR15-6330-4	SR15-6430-4	SR15-6530-4	SR15-6630-4	
			¥26,900	¥30,400	¥34,100	¥40,000	
		増連	SR15-6330-4R	SR15-6430-4R	SR15-6530-4R	SR15-6630-4R	
			¥22,600	¥26,100	¥29,700	¥35,700	
		450	単体	SR15-6345-4	SR15-6445-4	SR15-6545-4	SR15-6645-4
			¥30,400	¥34,800	¥39,100	¥47,300	
	増連	SR15-6345-4R	SR15-6445-4R	SR15-6545-4R	SR15-6645-4R		
		¥26,000	¥30,400	¥34,700	¥42,900		
	600	300	単体	SR15-6360-4	SR15-6460-4	SR15-6560-4	SR15-6660-4
			¥33,800	¥39,000	¥47,200	¥56,100	
		増連	SR15-6360-4R	SR15-6460-4R	SR15-6560-4R	SR15-6660-4R	
			¥29,500	¥35,600	¥42,800	¥51,700	
450		単体	SR15-6360-5	SR15-6460-5	SR15-6560-5	SR15-6660-5	
		¥38,500	¥44,800	¥54,800	¥65,700		
増連	SR15-6360-5R	SR15-6460-5R	SR15-6560-5R	SR15-6660-5R			
	¥34,200	¥41,400	¥50,400	¥61,300			
5段	300	単体	SR15-6330-5	SR15-6430-5	SR15-6530-5	SR15-6630-5	
			¥30,100	¥34,200	¥38,500	¥45,700	
		増連	SR15-6330-5R	SR15-6430-5R	SR15-6530-5R	SR15-6630-5R	
			¥25,700	¥29,900	¥34,200	¥41,400	
		450	単体	SR15-6345-5	SR15-6445-5	SR15-6545-5	SR15-6645-5
			¥34,200	¥39,700	¥44,800	¥54,700	
	増連	SR15-6345-5R	SR15-6445-5R	SR15-6545-5R	SR15-6645-5R		
		¥29,900	¥35,300	¥40,400	¥50,300		
	600	300	単体	SR15-6360-6	SR15-6460-6	SR15-6560-6	SR15-6660-6
			¥43,300	¥50,600	¥62,400	¥75,300	
		増連	SR15-6360-6R	SR15-6460-6R	SR15-6560-6R	SR15-6660-6R	
			¥39,000	¥47,200	¥58,000	¥70,900	
450		単体	SR15-6360-6	SR15-6460-6	SR15-6560-6	SR15-6660-6	
		¥43,300	¥50,600	¥62,400	¥75,300		
増連	SR15-6360-6R	SR15-6460-6R	SR15-6560-6R	SR15-6660-6R			
	¥39,000	¥47,200	¥58,000	¥70,900			

品番説明

SR 15 - 7 6 60 - 5 R 型式:R=連結、無記号=単体

棚段数(天地):4=4段、5=5段、6=6段
奥行(D):30=300、45=450、60=600
間口(W):3=900、4=1200、5=1500、6=1800
高さ(H):6=1800、7=2100
段荷重:15=150kg/段
軽中量ボルトレスラックくらくらラックα

※H・W・Dは呼寸です。

高さ(H)/2100タイプ

棚段数(天地)	段数	奥行(D)	間口(W)				
			900	1200	1500	1800	
4段	300	単体	SR15-7330-4	SR15-7430-4	SR15-7530-4	SR15-7630-4	
			¥28,100	¥31,600	¥35,200	¥41,100	
		増連	SR15-7330-4R	SR15-7430-4R	SR15-7530-4R	SR15-7630-4R	
			¥23,100	¥26,600	¥30,300	¥36,100	
		450	単体	SR15-7345-4	SR15-7445-4	SR15-7545-4	SR15-7645-4
			¥31,500	¥36,000	¥40,200	¥48,400	
	増連	SR15-7345-4R	SR15-7445-4R	SR15-7545-4R	SR15-7645-4R		
		¥26,600	¥31,000	¥35,300	¥43,500		
	600	300	単体	SR15-7360-4	SR15-7460-4	SR15-7560-4	SR15-7660-4
			¥34,400	¥40,100	¥48,300	¥57,600	
		増連	SR15-7360-4R	SR15-7460-4R	SR15-7560-4R	SR15-7660-4R	
			¥30,000	¥35,200	¥43,400	¥52,200	
450		単体	SR15-7360-5	SR15-7460-5	SR15-7560-5	SR15-7660-5	
		¥39,200	¥45,900	¥55,900	¥67,200		
増連	SR15-7360-5R	SR15-7460-5R	SR15-7560-5R	SR15-7660-5R			
	¥34,700	¥41,000	¥51,000	¥61,800			
5段	300	単体	SR15-7330-5	SR15-7430-5	SR15-7530-5	SR15-7630-5	
			¥31,200	¥35,400	¥39,700	¥46,800	
		増連	SR15-7330-5R	SR15-7430-5R	SR15-7530-5R	SR15-7630-5R	
			¥26,300	¥30,400	¥34,700	¥41,800	
		450	単体	SR15-7345-5	SR15-7445-5	SR15-7545-5	SR15-7645-5
			¥35,400	¥40,800	¥45,900	¥55,800	
	増連	SR15-7345-5R	SR15-7445-5R	SR15-7545-5R	SR15-7645-5R		
		¥30,400	¥35,900	¥41,000	¥50,900		
	600	300	単体	SR15-7360-5	SR15-7460-5	SR15-7560-5	SR15-7660-5
			¥39,200	¥45,900	¥55,900	¥67,200	
		増連	SR15-7360-5R	SR15-7460-5R	SR15-7560-5R	SR15-7660-5R	
			¥34,700	¥41,000	¥51,000	¥61,800	
450		単体	SR15-7360-6	SR15-7460-6	SR15-7560-6	SR15-7660-6	
		¥43,900	¥51,700	¥63,500	¥76,800		
増連	SR15-7360-6R	SR15-7460-6R	SR15-7560-6R	SR15-7660-6R			
	¥39,500	¥46,800	¥58,600	¥71,400			

段増し

奥行(D)	間口(W)			
	900	1200	1500	1800
300	SRT-310	SRT-410	SRT-510	SRT-610
	¥3,200	¥3,800	¥4,500	¥5,700
450	SRT-315	SRT-415	SRT-515	SRT-615
	¥3,900	¥4,900	¥5,700	¥7,500
600	SRT-320	SRT-420	SRT-520	SRT-620
	¥4,800	¥5,800	¥7,600	¥9,600

※棚板表寸はW-45mm、D-15mmとなります。

軽中量ボルトレスラック くらくらラック

最大積載質量(等分布載荷)

200kg/段 約800kg/連

- ボルトレスなので、組立・分解が簡単で時間がかかりません。
- 支柱は、ねじれに強いC型形状です。
- 棚板は、25mmピッチで段替えが可能です。収納物に合わせて移動できます。
- 間口方向の連結は、高さ・奥行が同じであれば、支柱の兼用が可能です。

- ビームは、支柱にしっかりと噛み合うくさび形状です。
- 棚受は、オリジナルのくさび形状により支柱と堅固に噛み合います。
- ベースは、床を傷つけない樹脂ベースを使用。
- 1段あたり200kgまで安心して物を載せることができます。
- 高さ、間口、奥行で24種類もの組合せが実現できます。
- 連結する場合、2台目からは支柱が2本で済みます。



グリーン購入法適合

標準色
K1色

高さ(H)/1800タイプ

棚段数(天地)	段数	奥行(D)	間口(W)				
			900	1200	1500	1800	
4段	300	単体	SR20-6330-4	SR20-6430-4	SR20-6530-4	SR20-6630-4	
			¥28,300	¥32,000	¥35,800	¥42,100	
		増連	SR20-6330-4R	SR20-6430-4R	SR20-6530-4R	SR20-6630-4R	
			¥23,700	¥27,400	¥31,200	¥37,500	
		450	単体	SR20-6345-4	SR20-6445-4	SR20-6545-4	SR20-6645-4
			¥31,900	¥36,600	¥41,100	¥49,700	
	増連	SR20-6345-4R	SR20-6445-4R	SR20-6545-4R	SR20-6645-4R		
		¥27,300	¥32,000	¥36,500	¥45,100		
	600	単体	SR20-6360-4	SR20-6460-4	SR20-6560-4	SR20-6660-4	
			¥35,500	¥41,000	¥49,600	¥59,000	
		増連	SR20-6360-4R	SR20-6460-4R	SR20-6560-4R	SR20-6660-4R	
			¥31,000	¥37,400	¥45,000	¥54,400	
5段		300	単体	SR20-6330-5	SR20-6430-5	SR20-6530-5	SR20-6630-5
			¥31,600	¥36,000	¥40,500	¥48,100	
増連	SR20-6330-5R	SR20-6430-5R	SR20-6530-5R	SR20-6630-5R			
	¥27,000	¥31,400	¥35,900	¥43,500			
450	単体	SR20-6345-5	SR20-6445-5	SR20-6545-5	SR20-6645-5		
		¥36,000	¥41,700	¥47,100	¥57,500		
	増連	SR20-6345-5R	SR20-6445-5R	SR20-6545-5R	SR20-6645-5R		
		¥31,400	¥37,100	¥42,500	¥52,900		
	600	単体	SR20-6360-5	SR20-6460-5	SR20-6560-5	SR20-6660-5	
		¥40,500	¥47,100	¥57,600	¥69,100		
増連	SR20-6360-5R	SR20-6460-5R	SR20-6560-5R	SR20-6660-5R			
	¥36,000	¥43,500	¥53,000	¥64,500			
6段	300	単体	SR20-6630-6	SR20-6430-6	SR20-6530-6	SR20-6630-6	
		¥34,900	¥40,000	¥45,200	¥54,100		
	増連	SR20-6630-6R	SR20-6430-6R	SR20-6530-6R	SR20-6630-6R		
		¥30,300	¥35,400	¥40,600	¥49,500		
	450	単体	SR20-6345-6	SR20-6445-6	SR20-6545-6	SR20-6645-6	
		¥40,100	¥46,800	¥53,100	¥65,300		
増連	SR20-6345-6R	SR20-6445-6R	SR20-6545-6R	SR20-6645-6R			
	¥35,500	¥42,200	¥48,500	¥60,700			
600	単体	SR20-6360-6	SR20-6460-6	SR20-6560-6	SR20-6660-6		
	¥45,500	¥53,200	¥65,600	¥79,200			
増連	SR20-6360-6R	SR20-6460-6R	SR20-6560-6R	SR20-6660-R			
	¥41,000	¥49,600	¥61,000	¥74,600			

品番説明

SR 20 - 7 6 45 - 5 R 型式:R=連結、無記号=単体
 棚段数(天地):4=4段、5=5段、6=6段
 奥行(D):30=300、45=450、60=600
 間口(W):3=900、4=1200、5=1500、6=1800
 高さ(H):6=1800、7=2100
 段荷重:20=200kg/段
 軽中量ボルトレスラックくらくらラック

※H・W・Dは呼寸です。

高さ(H)/2100タイプ





棚段数(天地)	段数	奥行(D)	間口(W)				
			900	1200	1500	1800	
4段	300	単体	SR20-7330-4	SR20-7430-4	SR20-7530-4	SR20-7630-4	
			¥29,500	¥33,200	¥37,000	¥43,200	
		増連	SR20-7330-4R	SR20-7430-4R	SR20-7530-4R	SR20-7630-4R	
			¥24,300	¥28,000	¥31,800	¥38,000	
		450	単体	SR20-7345-4	SR20-7445-4	SR20-7545-4	SR20-7645-4
			¥33,100	¥37,800	¥42,300	¥50,900	
	増連	SR20-7345-4R	SR20-7445-4R	SR20-7545-4R	SR20-7645-4R		
		¥27,900	¥32,600	¥37,100	¥45,700		
	600	単体	SR20-7360-4	SR20-7460-4	SR20-7560-4	SR20-7660-4	
			¥36,200	¥42,200	¥50,800	¥60,600	
		増連	SR20-7360-4R	SR20-7460-4R	SR20-7560-4R	SR20-7660-4R	
			¥31,500	¥37,000	¥45,600	¥54,900	
5段		300	単体	SR20-7330-5	SR20-7430-5	SR20-7530-5	SR20-7630-5
			¥32,800	¥37,200	¥41,700	¥49,200	
増連	SR20-7330-5R	SR20-7430-5R	SR20-7530-5R	SR20-7630-5R			
	¥27,600	¥32,000	¥36,500	¥44,000			
450	単体	SR20-7345-5	SR20-7445-5	SR20-7545-5	SR20-7645-5		
		¥37,200	¥42,900	¥48,300	¥58,700		
	増連	SR20-7345-5R	SR20-7445-5R	SR20-7545-5R	SR20-7645-5R		
		¥32,000	¥37,700	¥43,100	¥53,500		
	600	単体	SR20-7360-5	SR20-7460-5	SR20-7560-5	SR20-7660-5	
		¥41,200	¥48,300	¥58,800	¥70,700		
増連	SR20-7360-5R	SR20-7460-5R	SR20-7560-5R	SR20-7660-5R			
	¥36,500	¥43,100	¥53,600	¥65,000			
6段	300	単体	SR20-7330-6	SR20-7430-6	SR20-7530-6	SR20-7630-6	
			¥36,100	¥41,200	¥46,400	¥55,200	
		増連	SR20-7330-6R	SR20-7430-6R	SR20-7530-6R	SR20-7630-6R	
			¥30,900	¥36,000	¥41,200	¥50,000	
		450	単体	SR20-7345-6	SR20-7445-6	SR20-7545-6	SR20-7645-6
			¥41,300	¥48,000	¥54,300	¥66,500	
	増連	SR20-7345-6R	SR20-7445-6R	SR20-7545-6R	SR20-7645-6R		
		¥36,100	¥42,800	¥49,100	¥61,300		
	600	単体	SR20-7360-6	SR20-7460-6	SR20-7560-6	SR20-7660-6	
			¥46,200	¥54,400	¥66,800	¥80,800	
		増連	SR20-7360-6R	SR20-7460-6R	SR20-7560-6R	SR20-7660-6R	
			¥41,500	¥49,200	¥61,600	¥75,100	

段増し

奥行(D)	間口(W)			
	900	1200	1500	1800
300	SRT-310	SRT-410	SRT-510	SRT-610
	¥3,300	¥4,000	¥4,700	¥6,000
450	SRT-315	SRT-415	SRT-515	SRT-615
	¥4,100	¥5,100	¥6,000	¥7,800
600	SRT-320	SRT-420	SRT-520	SRT-620
	¥5,000	¥6,100	¥8,000	¥10,100

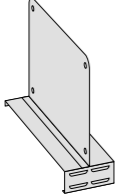
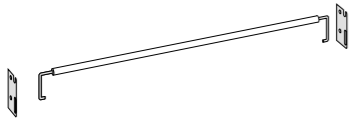
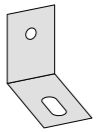
※棚板表寸はW-45mm、D-15mmとなります。

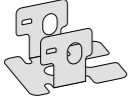
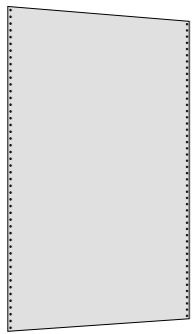
オプション

品名/姿図	品番/詳細			
仕切板(移動式) 	品番	価格	奥行(D)	高さ(H)
	SKS-10	¥1,950	300	200
	SKS-15	¥2,200	450	200
	SKS-20	¥2,450	600	200
※背面パネル付き仕様との併用はできません。				
回転落下防止バー(1セット) 	品番	幅(W)	価格	
	SW-3	900	¥10,200	
	SW-4	1200	¥10,600	
	SW-5	1500	¥11,050	
	SW-6	1800	¥11,350	
壁固定金具 	品番	価格		
	SKN	¥1,570		
トップブレース 	品番	価格		
	SJ-15 (L=1500)	¥5,700		
	SJ-20 (L=2000)	¥6,700		
スチールベース 	品番	価格		
	SL	¥300		
背面パネル 	品番	価格		
	SRBP-603	¥9,110		
	SRBP-604	¥12,170		
	SRBP-605	¥16,340		
	SRBP-606	¥19,590		
	SRBP-703	¥10,590		
	SRBP-704	¥14,170		
SRBP-705	¥20,990			
SRBP-706	¥24,110			
側面パネル 	品番	価格		
	SREP-610	¥3,230		
	SREP-615	¥4,420		
	SREP-620	¥5,710		
	SREP-710	¥3,670		
	SREP-715	¥5,120		
	SREP-720	¥6,630		
※インシュロックで取付します				

標準寸法

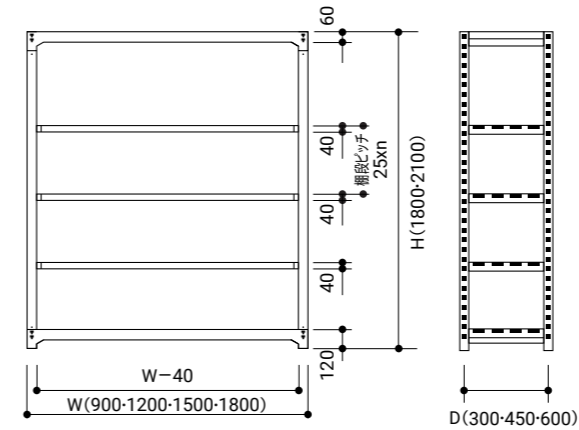

※棚間口寸法 W は、柱芯々(mm)です。
 ※本体外寸法は、W+40mm です。
 ※有効間口寸法は、W-40mm です。
 ※有効奥行寸法は、D-15mm です。
 ※有効棚段寸法=棚段ピッチ寸法-40mm
 (最上段のみ-60mm)

基本構成部品

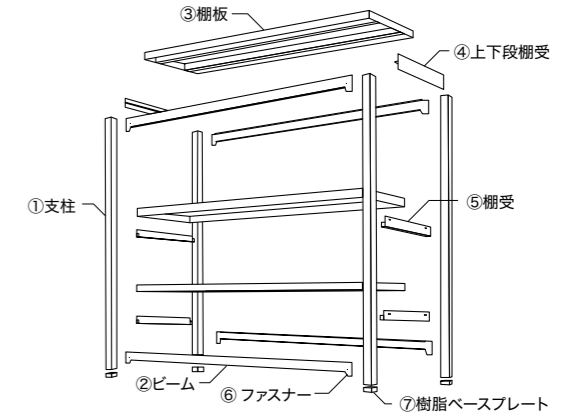

1台当り部材(5段仕様)

番号	品名	基本型	連結型
1	支柱	4	2
2	ビーム	4	4
3	棚板	5	5
4	上下段棚受	4	4
5	棚受	6	6
6	ファスナー	8	8
7	樹脂ベースプレート	4	2

組立説明

《本体の組立て方》

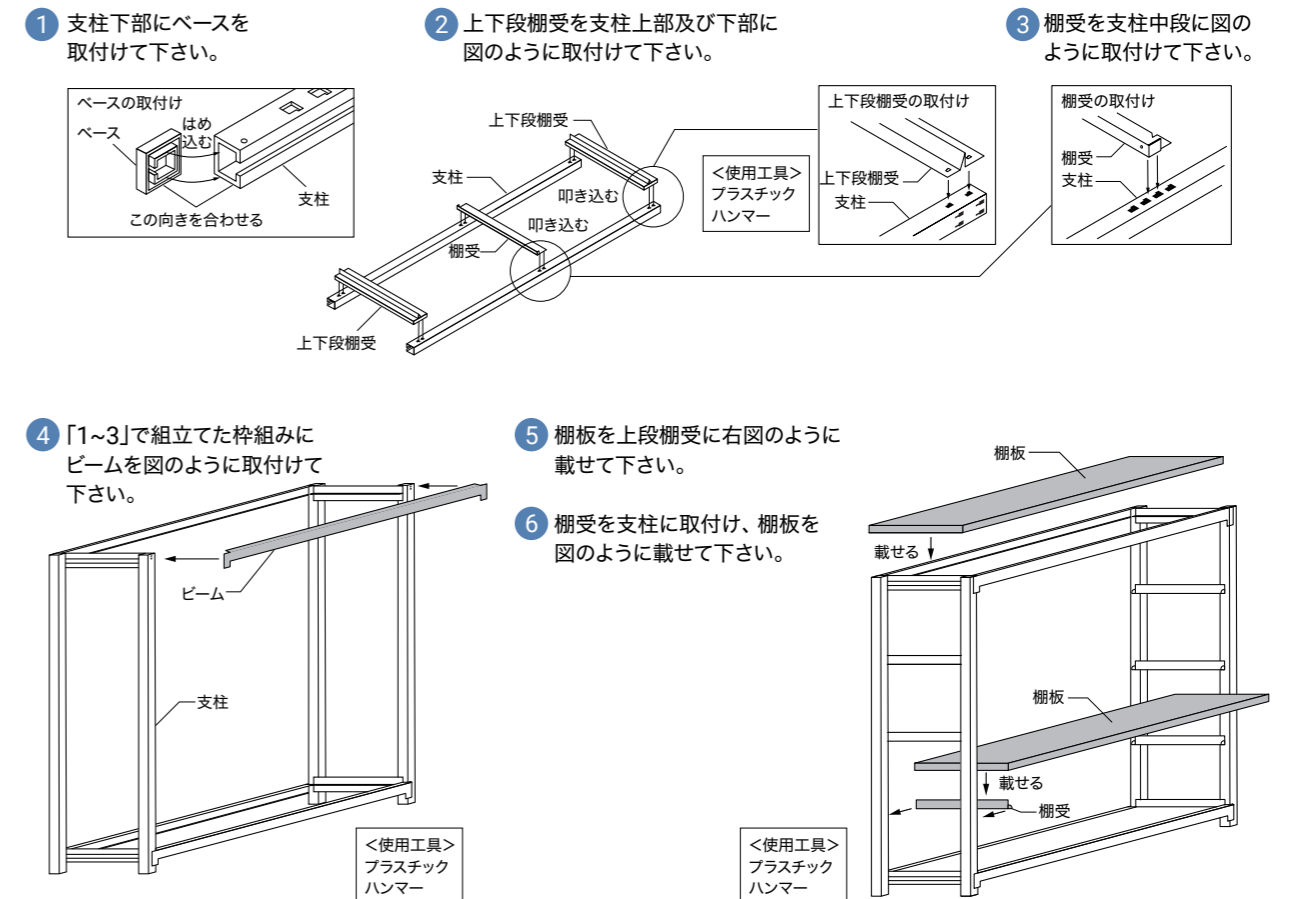

注意 棚受は、2ヶ所とも同じ高さに取り付け、爪が支柱にしっかり入っていることを確認して下さい。棚に載せているものが落下する原因になります。

中量ラック

<ボルトレスタイプ>

最大積載質量(等分布载荷)

300kg/段 500kg/段 約2000kg/連

- ボルトレスなので、組立て・分解が簡単で時間がかかりません。
- 支柱は、ねじれに強いC型形状です。
- 棚板は、50mmピッチで段替えが可能です。収納物に合わせて移動できます。
- 間口方向の連結は、高さ・奥行が同じであれば、支柱の兼用が可能で経済的です。

- ビームは、支柱にしっかりと噛み合うくさび形状です。
- 棚受は、オリジナルのくさび形状により支柱と堅固に噛み合います。
- ベースは、床を傷つけない樹脂ベースを使用。
- ボルトオンタイプと同じ強度があり、組立て・施工も簡単です。



JIS規格認証商品
JQ0508209
(500kg/段は除く)

品番説明

MN	30	-	6	6	60	-	4	R
----	----	---	---	---	----	---	---	---

型式: R=連結、無記号=単体

棚段数(天地): 4=4段、5=5段、6=6段
 奥行(D): 45=450、60=600、90=870、12=1170
 間口(W): 3=900、4=1200、5=1500、6=1800
 高さ(H): 6=1800、7=2100、8=2400
 段荷重: 30=300kg/段、50=500kg/段
 中量ラック<ボルトレスタイプ>

※H・W・Dは呼寸です。

300~500kg/段

高さ(H)/1800タイプ

棚段数(天地)	段数	奥行(D)	間口(W)				
			900		1200		
			単体	増連	単体	増連	
4段	4段	450	MN30-6345-4 ¥37,400	MN30-6345-4R ¥28,200	MN30-6445-4 ¥45,000	MN30-6445-4R ¥39,200	
		600	MN30-6360-4 ¥44,900	MN30-6360-4R ¥39,200	MN30-6460-4 ¥52,400	MN30-6460-4R ¥46,600	
		870	MN30-6390-4 ¥54,200	MN30-6390-4R ¥48,400	MN30-6490-4 ¥67,600	MN30-6490-4R ¥61,900	
		1170	MN30-6312-4 ¥69,200	MN30-6312-4R ¥63,400	MN30-6412-4 ¥82,500	MN30-6412-4R ¥76,800	
	5段	450	MN30-6345-5 ¥42,200	MN30-6345-5R ¥33,000	MN30-6445-5 ¥51,200	MN30-6445-5R ¥45,400	
		600	MN30-6360-5 ¥51,500	MN30-6360-5R ¥45,800	MN30-6460-5 ¥60,500	MN30-6460-5R ¥54,700	
		870	MN30-6390-5 ¥63,200	MN30-6390-5R ¥57,400	MN30-6490-5 ¥79,600	MN30-6490-5R ¥73,900	
		1170	MN30-6312-5 ¥82,000	MN30-6312-5R ¥76,200	MN30-6412-5 ¥98,200	MN30-6412-5R ¥92,500	
		6段	450	MN30-6345-6 ¥47,000	MN30-6345-6R ¥37,800	MN30-6445-6 ¥57,400	MN30-6445-6R ¥51,600
			600	MN30-6360-6 ¥58,100	MN30-6360-6R ¥52,400	MN30-6460-6 ¥68,600	MN30-6460-6R ¥62,800
			870	MN30-6390-6 ¥72,200	MN30-6390-6R ¥66,400	MN30-6490-6 ¥91,600	MN30-6490-6R ¥85,900
			1170	MN30-6312-6 ¥94,800	MN30-6312-6R ¥89,000	MN30-6412-6 ¥113,900	MN30-6412-6R ¥108,200

高さ(H)/2100タイプ

棚段数(天地)	段数	奥行(D)	間口(W)			
			900		1200	
			単体	増連	単体	増連
4段	4段	450	MN30-7345-4 ¥39,700	MN30-7345-4R ¥29,400	MN30-7445-4 ¥47,300	MN30-7445-4R ¥40,400
		600	MN30-7360-4 ¥47,300	MN30-7360-4R ¥40,300	MN30-7460-4 ¥54,700	MN30-7460-4R ¥47,800
		870	MN30-7390-4 ¥56,500	MN30-7390-4R ¥49,600	MN30-7490-4 ¥70,000	MN30-7490-4R ¥63,000
		1170	MN30-7312-4 ¥71,500	MN30-7312-4R ¥64,600	MN30-7412-4 ¥84,400	MN30-7412-4R ¥77,900
	5段	450	MN30-7345-5 ¥44,500	MN30-7345-5R ¥34,200	MN30-7445-5 ¥53,500	MN30-7445-5R ¥46,600
		600	MN30-7360-5 ¥53,900	MN30-7360-5R ¥46,900	MN30-7460-5 ¥62,800	MN30-7460-5R ¥55,900
		870	MN30-7390-5 ¥65,500	MN30-7390-5R ¥58,600	MN30-7490-5 ¥82,000	MN30-7490-5R ¥75,000
		1170	MN30-7312-5 ¥84,300	MN30-7312-5R ¥77,400	MN30-7412-5 ¥100,100	MN30-7412-5R ¥93,600
	6段	450	MN30-7345-6 ¥49,300	MN30-7345-6R ¥39,000	MN30-7445-6 ¥59,700	MN30-7445-6R ¥52,800
		600	MN30-7360-6 ¥60,500	MN30-7360-6R ¥53,500	MN30-7460-6 ¥70,900	MN30-7460-6R ¥64,000
		870	MN30-7390-6 ¥74,500	MN30-7390-6R ¥67,600	MN30-7490-6 ¥94,000	MN30-7490-6R ¥87,000
		1170	MN30-7312-6 ¥97,100	MN30-7312-6R ¥90,200	MN30-7412-6 ¥115,800	MN30-7412-6R ¥109,300

高さ(H)/2400タイプ

棚段数(天地)	段数	奥行(D)	間口(W)			
			900		1200	
			単体	増連	単体	増連
4段	4段	450	MN30-8345-4 ¥42,000	MN30-8345-4R ¥30,500	MN30-8445-4 ¥49,600	MN30-8445-4R ¥41,500
		600	MN30-8360-4 ¥49,500	MN30-8360-4R ¥41,500	MN30-8460-4 ¥57,000	MN30-8460-4R ¥48,900
		870	MN30-8390-4 ¥58,800	MN30-8390-4R ¥50,800	MN30-8490-4 ¥72,200	MN30-8490-4R ¥64,200
		1170	MN30-8312-4 ¥73,800	MN30-8312-4R ¥65,700	MN30-8412-4 ¥87,100	MN30-8412-4R ¥79,100
	5段	450	MN30-8345-5 ¥46,800	MN30-8345-5R ¥35,300	MN30-8445-5 ¥55,800	MN30-8445-5R ¥47,700
		600	MN30-8360-5 ¥56,100	MN30-8360-5R ¥48,100	MN30-8460-5 ¥65,100	MN30-8460-5R ¥57,000
		870	MN30-8390-5 ¥67,800	MN30-8390-5R ¥59,800	MN30-8490-5 ¥84,200	MN30-8490-5R ¥76,200
		1170	MN30-8312-5 ¥86,600	MN30-8312-5R ¥78,500	MN30-8412-5 ¥102,800	MN30-8412-5R ¥94,800
	6段	450	MN30-8345-6 ¥51,600	MN30-8345-6R ¥40,100	MN30-8445-6 ¥62,000	MN30-8445-6R ¥53,900
		600	MN30-8360-6 ¥62,700	MN30-8360-6R ¥54,700	MN30-8460-6 ¥73,200	MN30-8460-6R ¥65,100
		870	MN30-8390-6 ¥76,800	MN30-8390-6R ¥68,800	MN30-8490-6 ¥96,200	MN30-8490-6R ¥88,200
		1170	MN30-8312-6 ¥99,400	MN30-8312-6R ¥91,300	MN30-8412-6 ¥118,500	MN30-8412-6R ¥110,500

段増し

奥行(D)	間口(W)	
	900	1200
450	MNT-315 ¥4,800	MNT-415 ¥6,200
600	MNT-320 ¥6,600	MNT-420 ¥8,100
870	MNT-330 ¥9,000	MNT-430 ¥12,000
1170	MNT-340 ¥12,800	MNT-440 ¥15,700

※棚板実寸は W-58mm、D-32mm となります。
 ※D870、D1170 の棚板は 2 分割となります。

中量ラック<ボルトレスタイプ>

品番説明 **MN 30 - 6 6 60 - 4 R** 型式:R=連結、無記号=単体

棚段数(天地):4=4段、5=5段、6=6段
 奥行(D):45=450、60=600、90=870、12=1170
 間口(W):3=900、4=1200、5=1500、6=1800
 高さ(H):6=1800、7=2100、8=2400
 段荷重:30=300kg/段、50=500kg/段
 中量ラック<ボルトレスタイプ> ※H・W・Dは呼寸です。

300kg/段

高さ(H)/1800タイプ

棚段数(天地)	段数	奥行(D)	間口(W)			
			1500		1800	
			単体	増連	単体	増連
4段 5段 6段	4段	450	MN30-6545-4 ¥50,900	MN30-6545-4R ¥43,800	MN30-6645-4 ¥57,100	MN30-6645-4R ¥51,400
		600	MN30-6560-4 ¥61,600	MN30-6560-4R ¥55,800	MN30-6660-4 ¥70,700	MN30-6660-4R ¥64,900
		870	MN30-6590-4 ¥77,900	MN30-6590-4R ¥72,100	MN30-6690-4 ¥88,500	MN30-6690-4R ¥82,700
		1170	MN30-6512-4 ¥99,000	MN30-6512-4R ¥93,200	MN30-6612-4 ¥115,500	MN30-6612-4R ¥109,700
	5段	450	MN30-6545-5 ¥58,200	MN30-6545-5R ¥51,100	MN30-6645-5 ¥65,500	MN30-6645-5R ¥59,800
		600	MN30-6560-5 ¥71,500	MN30-6560-5R ¥65,700	MN30-6660-5 ¥82,500	MN30-6660-5R ¥76,700
		870	MN30-6590-5 ¥92,000	MN30-6590-5R ¥86,200	MN30-6690-5 ¥104,700	MN30-6690-5R ¥98,900
		1170	MN30-6512-5 ¥118,400	MN30-6512-5R ¥112,600	MN30-6612-5 ¥138,600	MN30-6612-5R ¥132,800
	6段	450	MN30-6545-6 ¥65,500	MN30-6545-6R ¥58,400	MN30-6645-6 ¥73,900	MN30-6645-6R ¥68,200
		600	MN30-6560-6 ¥81,400	MN30-6560-6R ¥75,600	MN30-6660-6 ¥94,300	MN30-6660-6R ¥88,500
		870	MN30-6590-6 ¥106,100	MN30-6590-6R ¥100,300	MN30-6690-6 ¥120,900	MN30-6690-6R ¥115,100
		1170	MN30-6512-6 ¥137,800	MN30-6512-6R ¥132,000	MN30-6612-6 ¥161,700	MN30-6612-6R ¥155,900

高さ(H)/2100タイプ

棚段数(天地)	段数	奥行(D)	間口(W)			
			1500		1800	
			単体	増連	単体	増連
4段 5段 6段	4段	450	MN30-7545-4 ¥53,300	MN30-7545-4R ¥45,000	MN30-7645-4 ¥59,400	MN30-7645-4R ¥52,500
		600	MN30-7560-4 ¥63,900	MN30-7560-4R ¥57,000	MN30-7660-4 ¥73,000	MN30-7660-4R ¥66,100
		870	MN30-7590-4 ¥80,200	MN30-7590-4R ¥73,300	MN30-7690-4 ¥90,800	MN30-7690-4R ¥83,900
		1170	MN30-7512-4 ¥101,300	MN30-7512-4R ¥94,400	MN30-7612-4 ¥117,800	MN30-7612-4R ¥110,900
	5段	450	MN30-7545-5 ¥60,600	MN30-7545-5R ¥52,300	MN30-7645-5 ¥67,800	MN30-7645-5R ¥60,900
		600	MN30-7560-5 ¥73,800	MN30-7560-5R ¥66,900	MN30-7660-5 ¥84,800	MN30-7660-5R ¥77,900
		870	MN30-7590-5 ¥94,300	MN30-7590-5R ¥87,400	MN30-7690-5 ¥107,000	MN30-7690-5R ¥100,100
		1170	MN30-7512-5 ¥120,700	MN30-7512-5R ¥113,800	MN30-7612-5 ¥140,900	MN30-7612-5R ¥134,000
	6段	450	MN30-7545-6 ¥67,900	MN30-7545-6R ¥59,600	MN30-7645-6 ¥76,200	MN30-7645-6R ¥69,300
		600	MN30-7560-6 ¥83,700	MN30-7560-6R ¥76,800	MN30-7660-6 ¥96,600	MN30-7660-6R ¥89,700
		870	MN30-7590-6 ¥108,400	MN30-7590-6R ¥101,500	MN30-7690-6 ¥123,200	MN30-7690-6R ¥116,300
		1170	MN30-7512-6 ¥140,100	MN30-7512-6R ¥133,200	MN30-7612-6 ¥164,000	MN30-7612-6R ¥157,100

高さ(H)/2400タイプ

棚段数(天地)	段数	奥行(D)	間口(W)			
			1500		1800	
			単体	増連	単体	増連
4段 5段 6段	4段	450	MN30-8545-4 ¥55,500	MN30-8545-4R ¥46,100	MN30-8645-4 ¥61,700	MN30-8645-4R ¥53,700
		600	MN30-8560-4 ¥66,200	MN30-8560-4R ¥58,100	MN30-8660-4 ¥75,300	MN30-8660-4R ¥67,200
		870	MN30-8590-4 ¥82,500	MN30-8590-4R ¥74,400	MN30-8690-4 ¥93,100	MN30-8690-4R ¥85,000
		1170	MN30-8512-4 ¥103,600	MN30-8512-4R ¥95,600	MN30-8612-4 ¥120,100	MN30-8612-4R ¥112,100
	5段	450	MN30-8545-5 ¥62,800	MN30-8545-5R ¥53,400	MN30-8645-5 ¥70,100	MN30-8645-5R ¥62,100
		600	MN30-8560-5 ¥76,100	MN30-8560-5R ¥68,000	MN30-8660-5 ¥87,100	MN30-8660-5R ¥79,000
		870	MN30-8590-5 ¥96,600	MN30-8590-5R ¥88,500	MN30-8690-5 ¥109,300	MN30-8690-5R ¥101,200
		1170	MN30-8512-5 ¥123,000	MN30-8512-5R ¥115,000	MN30-8612-5 ¥143,200	MN30-8612-5R ¥135,200
	6段	450	MN30-8545-6 ¥70,100	MN30-8545-6R ¥60,700	MN30-8645-6 ¥78,500	MN30-8645-6R ¥70,500
		600	MN30-8560-6 ¥86,000	MN30-8560-6R ¥77,900	MN30-8660-6 ¥98,900	MN30-8660-6R ¥90,800
		870	MN30-8590-6 ¥110,700	MN30-8590-6R ¥102,600	MN30-8690-6 ¥125,500	MN30-8690-6R ¥117,400
		1170	MN30-8512-6 ¥142,400	MN30-8512-6R ¥134,400	MN30-8612-6 ¥166,300	MN30-8612-6R ¥158,300

段増し

奥行(D)	間口(W)	
	1500	1800
450	MNT-515-2 ¥7,300	MNT-615-2 ¥8,400
600	MNT-520-2 ¥9,900	MNT-620-2 ¥11,800
870	MNT-530 ¥14,100	MNT-630 ¥16,200
1170	MNT-540 ¥19,400	MNT-640 ¥23,100

※棚板寸法はW=58mm、D=32mmとなります。
 ※D870、D1170の棚板は2分割となります。

中量ラック<ボルトレスタイプ>

品番説明 **MN 30 - 6 6 60 - 4 R** 型式:R=連結、無記号=単体

棚段数(天地):4=4段、5=5段、6=6段
 奥行(D):45=450、60=600、90=870、12=1170
 間口(W):3=900、4=1200、5=1500、6=1800
 高さ(H):6=1800、7=2100、8=2400
 段荷重:30=300kg/段、50=500kg/段
 中量ラック<ボルトレスタイプ> ※H・W・Dは呼寸です。

500kg/段

高さ(H)/1800タイプ

棚段数(天地)	段数	奥行(D)	間口(W)			
			1500		1800	
			単体	増連	単体	増連
4段	4段	450	MN50-6545-4 ¥61,200	MN50-6545-4R ¥54,100	MN50-6645-4 ¥69,900	MN50-6645-4R ¥64,100
		600	MN50-6560-4 ¥71,700	MN50-6560-4R ¥66,000	MN50-6660-4 ¥83,400	MN50-6660-4R ¥77,700
		870	MN50-6590-4 ¥77,900	MN50-6590-4R ¥72,100	MN50-6690-4 ¥88,500	MN50-6690-4R ¥82,700
		1170	MN50-6512-4 ¥99,000	MN50-6512-4R ¥93,200	MN50-6612-4 ¥115,500	MN50-6612-4R ¥109,700
	5段	450	MN50-6545-5 ¥71,000	MN50-6545-5R ¥63,900	MN50-6645-5 ¥81,500	MN50-6645-5R ¥75,700
		600	MN50-6560-5 ¥84,200	MN50-6560-5R ¥78,500	MN50-6660-5 ¥98,400	MN50-6660-5R ¥92,700
		870	MN50-6590-5 ¥92,000	MN50-6590-5R ¥86,200	MN50-6690-5 ¥104,700	MN50-6690-5R ¥98,900
		1170	MN50-6512-5 ¥118,400	MN50-6512-5R ¥112,600	MN50-6612-5 ¥138,600	MN50-6612-5R ¥132,800
	6段	450	MN50-6545-6 ¥80,800	MN50-6545-6R ¥73,700	MN50-6645-6 ¥93,100	MN50-6645-6R ¥87,300
		600	MN50-6560-6 ¥96,700	MN50-6560-6R ¥91,000	MN50-6660-6 ¥113,400	MN50-6660-6R ¥107,700
		870	MN50-6590-6 ¥106,100	MN50-6590-6R ¥100,300	MN50-6690-6 ¥120,900	MN50-6690-6R ¥115,100
		1170	MN50-6512-6 ¥137,800	MN50-6512-6R ¥132,000	MN50-6612-6 ¥161,700	MN50-6612-6R ¥155,900

高さ(H)/2100タイプ

棚段数(天地)	段数	奥行(D)	間口(W)			
			1500		1800	
			単体	増連	単体	増連
4段	4段	450	MN50-7545-4 ¥63,500	MN50-7545-4R ¥55,300	MN50-7645-4 ¥72,200	MN50-7645-4R ¥65,300
		600	MN50-7560-4 ¥74,100	MN50-7560-4R ¥67,100	MN50-7660-4 ¥85,700	MN50-7660-4R ¥78,800
		870	MN50-7590-4 ¥80,200	MN50-7590-4R ¥73,300	MN50-7690-4 ¥90,800	MN50-7690-4R ¥83,900
		1170	MN50-7512-4 ¥101,300	MN50-7512-4R ¥94,400	MN50-7612-4 ¥117,800	MN50-7612-4R ¥110,900
	5段	450	MN50-7545-5 ¥73,300	MN50-7545-5R ¥65,100	MN50-7645-5 ¥83,800	MN50-7645-5R ¥76,900
		600	MN50-7560-5 ¥86,600	MN50-7560-5R ¥79,600	MN50-7660-5 ¥100,700	MN50-7660-5R ¥93,800
		870	MN50-7590-5 ¥94,300	MN50-7590-5R ¥87,400	MN50-7690-5 ¥107,000	MN50-7690-5R ¥100,100
		1170	MN50-7512-5 ¥120,700	MN50-7512-5R ¥113,800	MN50-7612-5 ¥140,900	MN50-7612-5R ¥134,000
	6段	450	MN50-7545-6 ¥83,100	MN50-7545-6R ¥74,900	MN50-7645-6 ¥95,400	MN50-7645-6R ¥88,500
		600	MN50-7560-6 ¥99,100	MN50-7560-6R ¥92,100	MN50-7660-6 ¥115,700	MN50-7660-6R ¥108,800
		870	MN50-7590-6 ¥108,400	MN50-7590-6R ¥101,500	MN50-7690-6 ¥123,200	MN50-7690-6R ¥116,300
		1170	MN50-7512-6 ¥140,100	MN50-7512-6R ¥133,200	MN50-7612-6 ¥164,000	MN50-7612-6R ¥157,100

高さ(H)/2400タイプ

棚段数(天地)	段数	奥行(D)	間口(W)			
			1500		1800	
			単体	増連	単体	増連
4段	4段	450	MN50-8545-4 ¥65,800	MN50-8545-4R ¥56,400	MN50-8645-4 ¥74,500	MN50-8645-4R ¥66,400
		600	MN50-8560-4 ¥76,400	MN50-8560-4R ¥68,300	MN50-8660-4 ¥88,000	MN50-8660-4R ¥80,000
		870	MN50-8590-4 ¥82,500	MN50-8590-4R ¥74,400	MN50-8690-4 ¥93,100	MN50-8690-4R ¥85,000
		1170	MN50-8512-4 ¥103,600	MN50-8512-4R ¥95,600	MN50-8612-4 ¥120,100	MN50-8612-4R ¥112,100
	5段	450	MN50-8545-5 ¥75,600	MN50-8545-5R ¥66,200	MN50-8645-5 ¥86,100	MN50-8645-5R ¥78,000
		600	MN50-8560-5 ¥88,900	MN50-8560-5R ¥80,800	MN50-8660-5 ¥103,000	MN50-8660-5R ¥95,000
		870	MN50-8590-5 ¥96,600	MN50-8590-5R ¥88,500	MN50-8690-5 ¥109,300	MN50-8690-5R ¥101,200
		1170	MN50-8512-5 ¥123,000	MN50-8512-5R ¥115,000	MN50-8612-5 ¥143,200	MN50-8612-5R ¥135,200
	6段	450	MN50-8545-6 ¥85,400	MN50-8545-6R ¥76,000	MN50-8645-6 ¥97,700	MN50-8645-6R ¥89,600
		600	MN50-8560-6 ¥101,400	MN50-8560-6R ¥93,300	MN50-8660-6 ¥118,000	MN50-8660-6R ¥110,000
		870	MN50-8590-6 ¥110,700	MN50-8590-6R ¥102,600	MN50-8690-6 ¥125,500	MN50-8690-6R ¥117,400
		1170	MN50-8512-6 ¥142,400	MN50-8512-6R ¥134,400	MN50-8612-6 ¥166,300	MN50-8612-6R ¥158,300

段増し



奥行(D)	間口(W)	
	1500	1800
450	MNT-515-2 ¥9,800	MNT-615-2 ¥11,600
600	MNT-520-2 ¥12,500	MNT-620-2 ¥15,000
870	MNT-530 ¥14,100	MNT-630 ¥16,200
1170	MNT-540 ¥19,400	MNT-640 ¥23,100

※棚板実寸はW-58mm、D-32mm となります。
 ※D870、D1170の棚板は2分割となります。

01 物品棚
中量ラックハボルトレスタイプ

01 物品棚
中量ラックハボルトレスタイプ

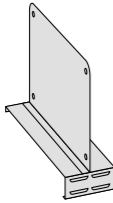
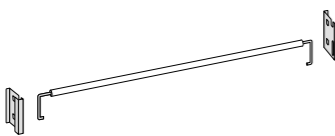
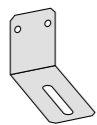
オプション

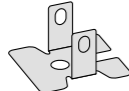
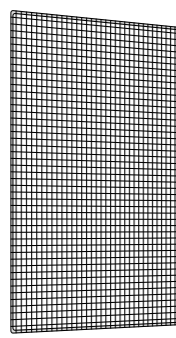
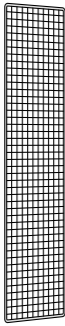
品名/姿図	品番/詳細			
仕切板(移動式) 	品番	価格	奥行(D)	高さ(H)
	MKS-15	¥2,200	450	200
	MKS-20	¥2,450	600	200
※背面パネル付き仕様との併用はできません。				
回転落下防止バー(1セット) 	品番	幅(W)	価格	
	MW-3	W900	¥10,200	
	MW-4	W1200	¥10,600	
	MW-5	W1500	¥11,050	
	MW-6	W1800	¥11,350	
壁固定金具 	品番	価格		
	MKN	¥1,570		
トップブレース 	品番	価格		
	MJ-15 (L=1500)	¥6,950		
	MJ-20 (L=2000)	¥7,780		
スチールベース 	品番	価格		
	ML	¥350		
背面ネット 	品番	価格		
	MNBN-603	¥10,040		
	MNBN-604	¥13,850		
	MNBN-605	¥16,690		
	MNBN-606	¥19,880		
	MNBN-703	¥11,340		
	MNBN-704	¥15,420		
	MNBN-705	¥19,220		
	MNBN-706	¥22,260		
	MNBN-803	¥14,470		
MNBN-804	¥19,610			
MNBN-805	¥22,230			
MNBN-806	¥25,790			
側面ネット 	品番	価格		
	MNEN-610	¥4,570		
	MNEN-615	¥6,240		
	MNEN-620	¥8,170		
	MNEN-710	¥4,910		
	MNEN-715	¥7,150		
	MNEN-720	¥9,250		
	MNEN-810	¥6,370		
MNEN-815	¥9,160			
MNEN-820	¥12,170			
※取付はインシュロックで固定します。				

標準寸法

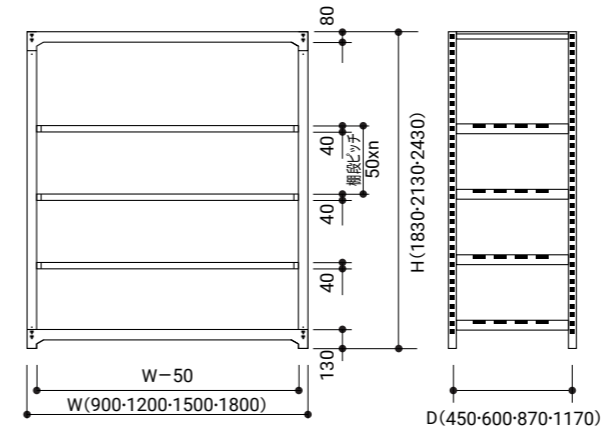

※棚間口寸法 W は、柱芯々(mm)です。
 ※本体外寸法は、W+50mm です。
 ※有効間口寸法は、W-50mm です。
 ※有効奥行寸法は、D-32mm です。
 ※有効棚段寸法=棚段ピッチ寸法-40mm
 (最上段のみ-80mm)

基本構成部品

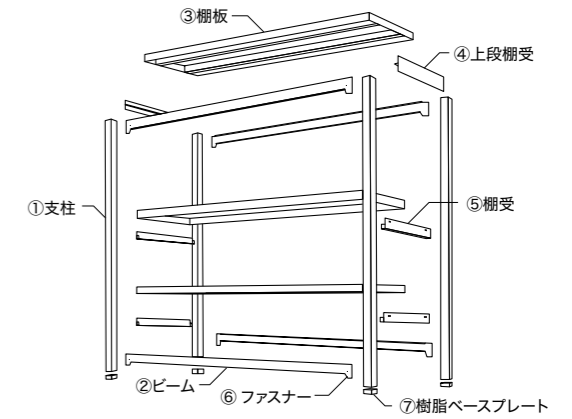

1台当り部材(5段仕様)

番号	品名	基本型	連結型
1	支柱	4	2
2	ビーム	4	4
3	棚板	5	5
4	上段棚受	2	2
5	棚受	8	8
6	ファスナー	8	8
7	樹脂ベースプレート	4	2

組立説明

《本体の組立て方》

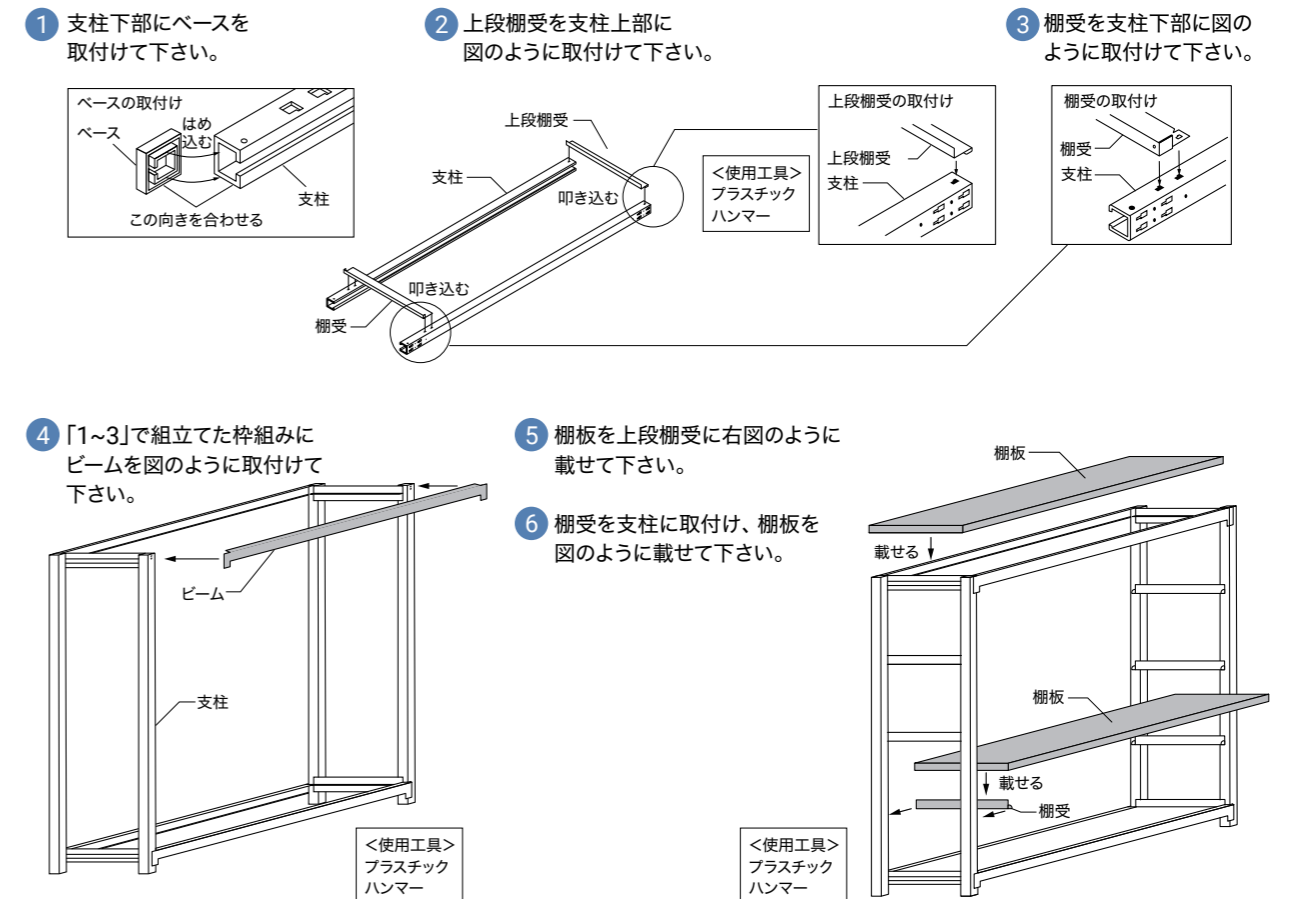

注意 棚受は、2ヶ所とも同じ高さを取付け、爪が支柱にしっかり入っていることを確認して下さい。棚に載せているものが落下する原因になります。

中量ラック

<ボルト式タイプ>

最大積載質量(等分布載荷)

300kg/段 500kg/段 約2000kg/連

- ボルト固定により、優れた強度を持つ製品です。また奥行方向にプレスを付けて更なる強度アップを図っています。
- 支柱は、ねじれに強いC型形状です。
- 棚板・棚受は、ボルトレスなので簡単に段移動が可能です。50mmピッチで段替が可能です。
- 間口方向の連結は、高さ・奥行が同じであれば、支柱の兼用が可能です。

- ビームは、支柱にしっかりと噛み合うくさび形状です。
- 棚受は、オリジナルのくさび形状により支柱と堅固に噛み合います。
- 一側プレスを付けることによりラック自体のねじれ強度がアップします。
- 段ボール、箱物、機械部品等を合理的に保管することができます。
- 余裕ある強度設計で汎用性の高い中量棚です。

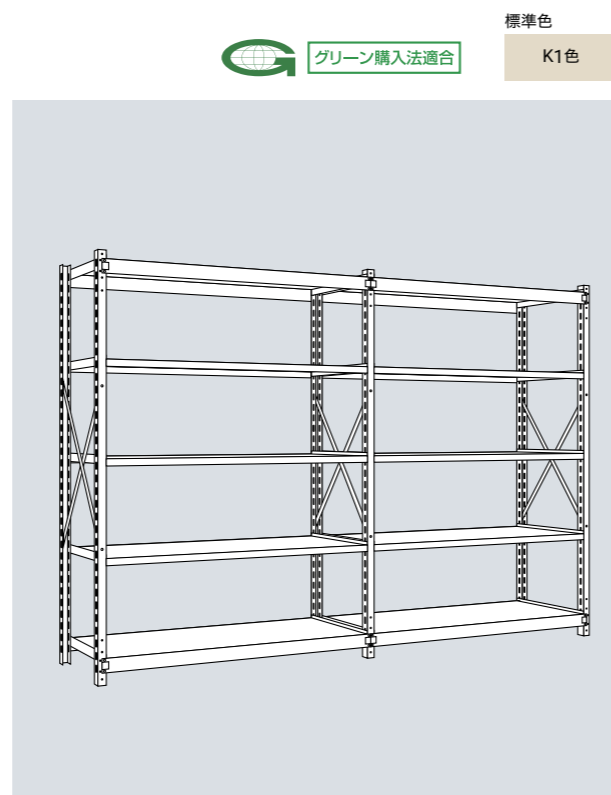

品番説明

MB	30	-	6	6	60	-	4	R
----	----	---	---	---	----	---	---	---

型式: R=連結、無記号=単体

棚段数(天地): 4=4段、5=5段、6=6段
 奥行(D): 45=450、60=600、90=870、12=1170
 間口(W): 3=900、4=1200、5=1500、6=1800
 高さ(H): 6=1800、7=2100、8=2400
 段荷重: 30=300kg/段、50=500kg/段
 中量ラック<ボルト式タイプ>

※H・W・Dは呼寸です。

300~500kg/段

高さ(H)/1800タイプ

棚段数(天地)	段数	奥行(D)	間口(W)			
			900		1200	
			単体	増連	単体	増連
4段	4段	450	MB30-6345-4 ¥38,400	MB30-6345-4R ¥28,400	MB30-6445-4 ¥45,800	MB30-6445-4R ¥39,600
		600	MB30-6360-4 ¥46,100	MB30-6360-4R ¥38,800	MB30-6460-4 ¥53,400	MB30-6460-4R ¥46,000
		870	MB30-6390-4 ¥56,000	MB30-6390-4R ¥48,300	MB30-6490-4 ¥69,300	MB30-6490-4R ¥61,600
		1170	MB30-6312-4 ¥71,100	MB30-6312-4R ¥63,000	MB30-6412-4 ¥84,200	MB30-6412-4R ¥76,200
5段	5段	450	MB30-6345-5 ¥43,000	MB30-6345-5R ¥33,000	MB30-6445-5 ¥51,800	MB30-6445-5R ¥45,600
		600	MB30-6360-5 ¥52,500	MB30-6360-5R ¥45,200	MB30-6460-5 ¥61,300	MB30-6460-5R ¥53,900
		870	MB30-6390-5 ¥64,700	MB30-6390-5R ¥57,000	MB30-6490-5 ¥80,900	MB30-6490-5R ¥73,200
		1170	MB30-6312-5 ¥83,400	MB30-6312-5R ¥75,300	MB30-6412-5 ¥99,400	MB30-6412-5R ¥91,400
6段	6段	450	MB30-6345-6 ¥47,600	MB30-6345-6R ¥37,600	MB30-6445-6 ¥57,800	MB30-6445-6R ¥51,600
		600	MB30-6360-6 ¥58,900	MB30-6360-6R ¥51,600	MB30-6460-6 ¥69,200	MB30-6460-6R ¥61,800
		870	MB30-6390-6 ¥73,400	MB30-6390-6R ¥65,700	MB30-6490-6 ¥92,500	MB30-6490-6R ¥84,800
		1170	MB30-6312-6 ¥95,700	MB30-6312-6R ¥87,600	MB30-6412-6 ¥114,600	MB30-6412-6R ¥106,600

高さ(H)/2100タイプ

棚段数(天地)	段数	奥行(D)	間口(W)			
			900		1200	
			単体	増連	単体	増連
4段	4段	450	MB30-7345-4 ¥40,600	MB30-7345-4R ¥32,300	MB30-7445-4 ¥48,000	MB30-7445-4R ¥39,700
		600	MB30-7360-4 ¥48,600	MB30-7360-4R ¥40,000	MB30-7460-4 ¥55,800	MB30-7460-4R ¥47,200
		870	MB30-7390-4 ¥58,300	MB30-7390-4R ¥49,400	MB30-7490-4 ¥70,600	MB30-7490-4R ¥62,700
		1170	MB30-7312-4 ¥73,300	MB30-7312-4R ¥64,200	MB30-7412-4 ¥86,400	MB30-7412-4R ¥77,300
5段	5段	450	MB30-7345-5 ¥45,200	MB30-7345-5R ¥36,900	MB30-7445-5 ¥54,000	MB30-7445-5R ¥45,700
		600	MB30-7360-5 ¥55,000	MB30-7360-5R ¥46,400	MB30-7460-5 ¥63,700	MB30-7460-5R ¥55,100
		870	MB30-7390-5 ¥67,000	MB30-7390-5R ¥58,100	MB30-7490-5 ¥82,200	MB30-7490-5R ¥74,300
		1170	MB30-7312-5 ¥85,600	MB30-7312-5R ¥76,500	MB30-7412-5 ¥101,600	MB30-7412-5R ¥92,500
6段	6段	450	MB30-7345-6 ¥49,800	MB30-7345-6R ¥41,500	MB30-7445-6 ¥60,000	MB30-7445-6R ¥51,700
		600	MB30-7360-6 ¥61,400	MB30-7360-6R ¥52,800	MB30-7460-6 ¥71,600	MB30-7460-6R ¥63,000
		870	MB30-7390-6 ¥75,700	MB30-7390-6R ¥66,800	MB30-7490-6 ¥93,800	MB30-7490-6R ¥85,900
		1170	MB30-7312-6 ¥97,900	MB30-7312-6R ¥88,800	MB30-7412-6 ¥116,800	MB30-7412-6R ¥107,700

高さ(H)/2400タイプ

棚段数(天地)	段数	奥行(D)	間口(W)			
			900		1200	
			単体	増連	単体	増連
4段	4段	450	MB30-8345-4 ¥41,800	MB30-8345-4R ¥32,900	MB30-8445-4 ¥49,200	MB30-8445-4R ¥40,300
		600	MB30-8360-4 ¥49,700	MB30-8360-4R ¥40,600	MB30-8460-4 ¥57,000	MB30-8460-4R ¥47,800
		870	MB30-8390-4 ¥59,400	MB30-8390-4R ¥50,000	MB30-8490-4 ¥72,700	MB30-8490-4R ¥63,300
		1170	MB30-8312-4 ¥73,300	MB30-8312-4R ¥64,700	MB30-8412-4 ¥88,600	MB30-8412-4R ¥77,900
5段	5段	450	MB30-8345-5 ¥46,400	MB30-8345-5R ¥37,500	MB30-8445-5 ¥55,200	MB30-8445-5R ¥46,300
		600	MB30-8360-5 ¥56,100	MB30-8360-5R ¥47,000	MB30-8460-5 ¥64,900	MB30-8460-5R ¥55,700
		870	MB30-8390-5 ¥68,100	MB30-8390-5R ¥58,700	MB30-8490-5 ¥84,300	MB30-8490-5R ¥74,900
		1170	MB30-8312-5 ¥85,600	MB30-8312-5R ¥77,000	MB30-8412-5 ¥103,800	MB30-8412-5R ¥93,100
6段	6段	450	MB30-8345-6 ¥51,000	MB30-8345-6R ¥42,100	MB30-8445-6 ¥61,200	MB30-8445-6R ¥52,300
		600	MB30-8360-6 ¥62,500	MB30-8360-6R ¥53,400	MB30-8460-6 ¥72,800	MB30-8460-6R ¥63,600
		870	MB30-8390-6 ¥76,800	MB30-8390-6R ¥67,400	MB30-8490-6 ¥95,900	MB30-8490-6R ¥86,500
		1170	MB30-8312-6 ¥97,900	MB30-8312-6R ¥89,300	MB30-8412-6 ¥119,000	MB30-8412-6R ¥108,300

段増し

奥行(D)	間口(W)	
	900	1200
450	MBT-315 ¥4,600	MBT-415 ¥6,000
600	MBT-320 ¥6,400	MBT-420 ¥7,900
870	MBT-330 ¥8,700	MBT-430 ¥11,600
1170	MBT-340 ¥12,300	MBT-440 ¥15,200

※棚板実寸は W-58mm、D-32mm となります。
 ※D870、D1170 の棚板は 2 分割となります。

中量ラック<ボルト式タイプ>

品番説明 **MB 30 - 6 6 60 - 4 R** 型式:R=連結、無記号=単体

棚段数(天地):4=4段、5=5段、6=6段
 奥行(D):45=450、60=600、90=870、12=1170
 間口(W):3=900、4=1200、5=1500、6=1800
 高さ(H):6=1800、7=2100、8=2400
 段荷重:30=300kg/段、50=500kg/段

中量ラック<ボルト式タイプ> ※H・W・Dは呼寸です。

300kg/段

高さ(H)/1800タイプ

棚段数(天地)	段数	奥行(D)	間口(W)			
			1500		1800	
			単体	増連	単体	増連
4段	4段	450	MB30-6545-4 ¥51,500	MB30-6545-4R ¥44,300	MB30-6645-4 ¥57,500	MB30-6645-4R ¥50,300
		600	MB30-6560-4 ¥62,500	MB30-6560-4R ¥55,000	MB30-6660-4 ¥71,500	MB30-6660-4R ¥64,000
		870	MB30-6590-4 ¥79,300	MB30-6590-4R ¥71,600	MB30-6690-4 ¥89,600	MB30-6690-4R ¥81,800
		1170	MB30-6512-4 ¥100,400	MB30-6512-4R ¥92,400	MB30-6612-4 ¥116,700	MB30-6612-4R ¥108,700
	5段	450	MB30-6545-5 ¥58,600	MB30-6545-5R ¥51,400	MB30-6645-5 ¥65,700	MB30-6645-5R ¥58,500
		600	MB30-6560-5 ¥72,200	MB30-6560-5R ¥64,700	MB30-6660-5 ¥83,000	MB30-6660-5R ¥75,500
		870	MB30-6590-5 ¥93,000	MB30-6590-5R ¥85,300	MB30-6690-5 ¥105,500	MB30-6690-5R ¥97,700
		1170	MB30-6512-5 ¥119,300	MB30-6512-5R ¥111,300	MB30-6612-5 ¥139,300	MB30-6612-5R ¥131,300
	6段	450	MB30-6545-6 ¥65,700	MB30-6545-6R ¥58,500	MB30-6645-6 ¥73,900	MB30-6645-6R ¥66,700
		600	MB30-6560-6 ¥81,900	MB30-6560-6R ¥74,400	MB30-6660-6 ¥94,500	MB30-6660-6R ¥87,000
		870	MB30-6590-6 ¥106,700	MB30-6590-6R ¥99,000	MB30-6690-6 ¥121,400	MB30-6690-6R ¥113,600
		1170	MB30-6512-6 ¥138,200	MB30-6512-6R ¥130,200	MB30-6612-6 ¥161,900	MB30-6612-6R ¥153,900

高さ(H)/2100タイプ

棚段数(天地)	段数	奥行(D)	間口(W)			
			1500		1800	
			単体	増連	単体	増連
4段	4段	450	MB30-7545-4 ¥53,700	MB30-7545-4R ¥45,400	MB30-7645-4 ¥59,700	MB30-7645-4R ¥51,400
		600	MB30-7560-4 ¥64,700	MB30-7560-4R ¥56,100	MB30-7660-4 ¥73,700	MB30-7660-4R ¥65,100
		870	MB30-7590-4 ¥81,600	MB30-7590-4R ¥72,700	MB30-7690-4 ¥91,800	MB30-7690-4R ¥83,000
		1170	MB30-7512-4 ¥102,700	MB30-7512-4R ¥93,500	MB30-7612-4 ¥118,900	MB30-7612-4R ¥109,800
	5段	450	MB30-7545-5 ¥60,800	MB30-7545-5R ¥52,500	MB30-7645-5 ¥67,900	MB30-7645-5R ¥59,600
		600	MB30-7560-5 ¥74,400	MB30-7560-5R ¥65,800	MB30-7660-5 ¥85,200	MB30-7660-5R ¥76,600
		870	MB30-7590-5 ¥95,300	MB30-7590-5R ¥86,400	MB30-7690-5 ¥107,700	MB30-7690-5R ¥98,900
		1170	MB30-7512-5 ¥121,600	MB30-7512-5R ¥112,400	MB30-7612-5 ¥141,500	MB30-7612-5R ¥132,400
	6段	450	MB30-7545-6 ¥67,900	MB30-7545-6R ¥59,600	MB30-7645-6 ¥76,100	MB30-7645-6R ¥67,800
		600	MB30-7560-6 ¥84,100	MB30-7560-6R ¥75,500	MB30-7660-6 ¥96,700	MB30-7660-6R ¥88,100
		870	MB30-7590-6 ¥109,000	MB30-7590-6R ¥100,100	MB30-7690-6 ¥123,600	MB30-7690-6R ¥114,800
		1170	MB30-7512-6 ¥140,500	MB30-7512-6R ¥131,300	MB30-7612-6 ¥164,100	MB30-7612-6R ¥155,000

高さ(H)/2400タイプ

棚段数(天地)	段数	奥行(D)	間口(W)			
			1500		1800	
			単体	増連	単体	増連
4段	4段	450	MB30-8545-4 ¥54,900	MB30-8545-4R ¥46,000	MB30-8645-4 ¥60,900	MB30-8645-4R ¥51,900
		600	MB30-8560-4 ¥65,900	MB30-8560-4R ¥56,700	MB30-8660-4 ¥74,900	MB30-8660-4R ¥65,700
		870	MB30-8590-4 ¥82,700	MB30-8590-4R ¥73,200	MB30-8690-4 ¥93,000	MB30-8690-4R ¥83,500
		1170	MB30-8512-4 ¥103,800	MB30-8512-4R ¥94,100	MB30-8612-4 ¥120,100	MB30-8612-4R ¥110,400
	5段	450	MB30-8545-5 ¥62,000	MB30-8545-5R ¥53,100	MB30-8645-5 ¥69,100	MB30-8645-5R ¥60,100
		600	MB30-8560-5 ¥75,600	MB30-8560-5R ¥66,400	MB30-8660-5 ¥86,400	MB30-8660-5R ¥77,200
		870	MB30-8590-5 ¥96,400	MB30-8590-5R ¥86,900	MB30-8690-5 ¥108,900	MB30-8690-5R ¥99,400
		1170	MB30-8512-5 ¥122,700	MB30-8512-5R ¥113,000	MB30-8612-5 ¥142,700	MB30-8612-5R ¥133,000
	6段	450	MB30-8545-6 ¥69,100	MB30-8545-6R ¥60,200	MB30-8645-6 ¥77,300	MB30-8645-6R ¥68,300
		600	MB30-8560-6 ¥85,300	MB30-8560-6R ¥76,100	MB30-8660-6 ¥97,900	MB30-8660-6R ¥88,700
		870	MB30-8590-6 ¥110,100	MB30-8590-6R ¥100,600	MB30-8690-6 ¥124,800	MB30-8690-6R ¥115,300
		1170	MB30-8512-6 ¥141,600	MB30-8512-6R ¥131,900	MB30-8612-6 ¥165,300	MB30-8612-6R ¥155,600

段増し

奥行(D)	間口(W)	
	1500	1800
450	MBT-515-1 ¥7,100	MBT-615-1 ¥8,200
	MBT-520-1 ¥9,700	MBT-620-1 ¥11,500
870	MBT-530 ¥13,700	MBT-630 ¥15,900
	MBT-540 ¥18,900	MBT-640 ¥22,600

※棚板寸法はW=58mm、D=32mmとなります。
 ※D870、D1170の棚板は2分割となります。

中量ラック<ボルト式タイプ>

品番説明 **MB 30 - 6 6 60 - 4 R** 型式:R=連結、無記号=単体

棚段数(天地):4=4段、5=5段、6=6段
 奥行(D):45=450、60=600、90=870、12=1170
 間口(W):3=900、4=1200、5=1500、6=1800
 高さ(H):6=1800、7=2100、8=2400
 段荷重:30=300kg/段、50=500kg/段

中量ラック<ボルト式タイプ> ※H・W・Dは呼寸です。

500kg/段

高さ(H)/1800タイプ

棚段数(天地)	段数	奥行(D)	間口(W)			
			1500		1800	
			単体	増連	単体	増連
4段	4段	450	MB50-6545-4 ¥61,700	MB50-6545-4R ¥54,500	MB50-6645-4 ¥70,200	MB50-6645-4R ¥63,000
		600	MB50-6560-4 ¥72,700	MB50-6560-4R ¥65,200	MB50-6660-4 ¥84,200	MB50-6660-4R ¥76,700
		870	MB50-6590-4 ¥79,300	MB50-6590-4R ¥71,600	MB50-6690-4 ¥89,600	MB50-6690-4R ¥81,800
		1170	MB50-6512-4 ¥100,400	MB50-6512-4R ¥92,400	MB50-6612-4 ¥116,700	MB50-6612-4R ¥108,700
	5段	450	MB50-6545-5 ¥71,400	MB50-6545-5R ¥64,200	MB50-6645-5 ¥81,600	MB50-6645-5R ¥74,400
		600	MB50-6560-5 ¥85,000	MB50-6560-5R ¥77,500	MB50-6660-5 ¥98,900	MB50-6660-5R ¥91,400
		870	MB50-6590-5 ¥93,000	MB50-6590-5R ¥85,300	MB50-6690-5 ¥105,500	MB50-6690-5R ¥97,700
		1170	MB50-6512-5 ¥119,300	MB50-6512-5R ¥111,300	MB50-6612-5 ¥139,300	MB50-6612-5R ¥131,300
	6段	450	MB50-6545-6 ¥81,100	MB50-6545-6R ¥73,900	MB50-6645-6 ¥93,000	MB50-6645-6R ¥85,800
		600	MB50-6560-6 ¥97,300	MB50-6560-6R ¥89,800	MB50-6660-6 ¥113,600	MB50-6660-6R ¥106,100
		870	MB50-6590-6 ¥106,700	MB50-6590-6R ¥99,000	MB50-6690-6 ¥121,400	MB50-6690-6R ¥113,600
		1170	MB50-6512-6 ¥138,200	MB50-6512-6R ¥130,200	MB50-6612-6 ¥161,900	MB50-6612-6R ¥153,900

高さ(H)/2100タイプ

棚段数(天地)	段数	奥行(D)	間口(W)			
			1500		1800	
			単体	増連	単体	増連
4段	4段	450	MB50-7545-4 ¥63,900	MB50-7545-4R ¥55,600	MB50-7645-4 ¥72,400	MB50-7645-4R ¥64,100
		600	MB50-7560-4 ¥69,900	MB50-7560-4R ¥66,300	MB50-7660-4 ¥86,400	MB50-7660-4R ¥77,800
		870	MB50-7590-4 ¥81,600	MB50-7590-4R ¥72,700	MB50-7690-4 ¥91,800	MB50-7690-4R ¥83,000
		1170	MB50-7512-4 ¥102,700	MB50-7512-4R ¥93,500	MB50-7612-4 ¥118,900	MB50-7612-4R ¥109,800
	5段	450	MB50-7545-5 ¥73,600	MB50-7545-5R ¥65,300	MB50-7645-5 ¥83,800	MB50-7645-5R ¥75,500
		600	MB50-7560-5 ¥82,200	MB50-7560-5R ¥78,600	MB50-7660-5 ¥101,100	MB50-7660-5R ¥92,500
		870	MB50-7590-5 ¥95,300	MB50-7590-5R ¥86,400	MB50-7690-5 ¥107,700	MB50-7690-5R ¥98,900
		1170	MB50-7512-5 ¥121,600	MB50-7512-5R ¥112,400	MB50-7612-5 ¥141,500	MB50-7612-5R ¥132,400
	6段	450	MB50-7545-6 ¥83,300	MB50-7545-6R ¥75,000	MB50-7645-6 ¥95,200	MB50-7645-6R ¥86,900
		600	MB50-7560-6 ¥94,500	MB50-7560-6R ¥90,900	MB50-7660-6 ¥115,800	MB50-7660-6R ¥107,200
		870	MB50-7590-6 ¥109,000	MB50-7590-6R ¥100,100	MB50-7690-6 ¥123,600	MB50-7690-6R ¥114,800
		1170	MB50-7512-6 ¥140,500	MB50-7512-6R ¥131,300	MB50-7612-6 ¥164,100	MB50-7612-6R ¥155,000

高さ(H)/2400タイプ





棚段数(天地)	段数	奥行(D)	間口(W)			
			1500		1800	
			単体	増連	単体	増連
4段	4段	450	MB50-8545-4 ¥65,100	MB50-8545-4R ¥56,200	MB50-8645-4 ¥73,600	MB50-8645-4R ¥64,700
		600	MB50-8560-4 ¥76,100	MB50-8560-4R ¥66,900	MB50-8660-4 ¥87,600	MB50-8660-4R ¥78,400
		870	MB50-8590-4 ¥82,700	MB50-8590-4R ¥73,200	MB50-8690-4 ¥93,000	MB50-8690-4R ¥83,500
		1170	MB50-8512-4 ¥103,800	MB50-8512-4R ¥94,100	MB50-8612-4 ¥120,100	MB50-8612-4R ¥110,400
	5段	450	MB50-8545-5 ¥74,800	MB50-8545-5R ¥65,900	MB50-8645-5 ¥85,000	MB50-8645-5R ¥76,100
		600	MB50-8560-5 ¥88,400	MB50-8560-5R ¥79,200	MB50-8660-5 ¥102,300	MB50-8660-5R ¥93,100
		870	MB50-8590-5 ¥96,400	MB50-8590-5R ¥86,900	MB50-8690-5 ¥108,900	MB50-8690-5R ¥99,400
		1170	MB50-8512-5 ¥122,700	MB50-8512-5R ¥113,000	MB50-8612-5 ¥142,700	MB50-8612-5R ¥133,000
	6段	450	MB50-8545-6 ¥84,500	MB50-8545-6R ¥75,600	MB50-8645-6 ¥96,400	MB50-8645-6R ¥87,500
		600	MB50-8560-6 ¥100,700	MB50-8560-6R ¥91,500	MB50-8660-6 ¥117,000	MB50-8660-6R ¥107,800
		870	MB50-8590-6 ¥110,100	MB50-8590-6R ¥100,600	MB50-8690-6 ¥124,800	MB50-8690-6R ¥115,300
		1170	MB50-8512-6 ¥141,600	MB50-8512-6R ¥131,900	MB50-8612-6 ¥165,300	MB50-8612-6R ¥155,600

段増し

奥行(D)	間口(W)	
	1500	1800
450	MBT-515-2 ¥9,700	MBT-615-2 ¥11,400
600	MBT-520-2 ¥12,300	MBT-620-2 ¥14,700
870	MBT-530 ¥13,700	MBT-630 ¥15,900
1170	MBT-540 ¥18,900	MBT-640 ¥22,600

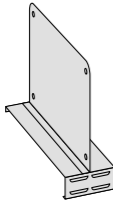
※棚板寸法はW=58mm、D=32mmとなります。
 ※D870、D1170の棚板は2分割となります。

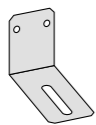
オプション

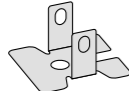
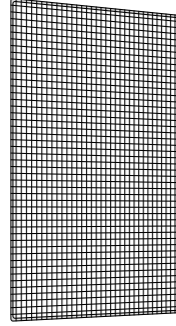
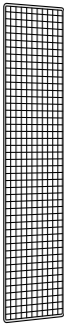
品名/姿図	品番/詳細																										
仕切板(移動式) 	<table border="1"> <thead> <tr> <th>品番</th> <th>価格</th> <th>奥行(D)</th> <th>高さ(H)</th> </tr> </thead> <tbody> <tr> <td>MKS-15</td> <td>¥2,200</td> <td>450</td> <td>200</td> </tr> <tr> <td>MKS-20</td> <td>¥2,450</td> <td>600</td> <td>200</td> </tr> </tbody> </table> <p>※背面パネル付き仕様との併用はできません。</p>	品番	価格	奥行(D)	高さ(H)	MKS-15	¥2,200	450	200	MKS-20	¥2,450	600	200														
品番	価格	奥行(D)	高さ(H)																								
MKS-15	¥2,200	450	200																								
MKS-20	¥2,450	600	200																								
落下防止バー(1セット) 	<table border="1"> <thead> <tr> <th>品番</th> <th>幅(W)</th> <th>価格</th> </tr> </thead> <tbody> <tr> <td>MW-3</td> <td>W900</td> <td>¥10,200</td> </tr> <tr> <td>MW-4</td> <td>W1200</td> <td>¥10,600</td> </tr> <tr> <td>MW-5</td> <td>W1500</td> <td>¥11,050</td> </tr> <tr> <td>MW-6</td> <td>W1800</td> <td>¥11,350</td> </tr> </tbody> </table>	品番	幅(W)	価格	MW-3	W900	¥10,200	MW-4	W1200	¥10,600	MW-5	W1500	¥11,050	MW-6	W1800	¥11,350											
品番	幅(W)	価格																									
MW-3	W900	¥10,200																									
MW-4	W1200	¥10,600																									
MW-5	W1500	¥11,050																									
MW-6	W1800	¥11,350																									
壁固定金具 	<table border="1"> <thead> <tr> <th>品番</th> <th>価格</th> </tr> </thead> <tbody> <tr> <td>MKN</td> <td>¥1,570</td> </tr> </tbody> </table>	品番	価格	MKN	¥1,570																						
品番	価格																										
MKN	¥1,570																										
トップブレース 	<table border="1"> <thead> <tr> <th>品番</th> <th>価格</th> </tr> </thead> <tbody> <tr> <td>MJ-15 (L=1500)</td> <td>¥6,950</td> </tr> <tr> <td>MJ-20 (L=2000)</td> <td>¥7,780</td> </tr> </tbody> </table>	品番	価格	MJ-15 (L=1500)	¥6,950	MJ-20 (L=2000)	¥7,780																				
品番	価格																										
MJ-15 (L=1500)	¥6,950																										
MJ-20 (L=2000)	¥7,780																										
スチールベース 	<table border="1"> <thead> <tr> <th>品番</th> <th>価格</th> </tr> </thead> <tbody> <tr> <td>ML</td> <td>¥350</td> </tr> </tbody> </table>	品番	価格	ML	¥350																						
品番	価格																										
ML	¥350																										
背面ネット 	<table border="1"> <thead> <tr> <th>品番</th> <th>価格</th> </tr> </thead> <tbody> <tr><td>MMBN-603</td><td>¥10,040</td></tr> <tr><td>MMBN-604</td><td>¥13,850</td></tr> <tr><td>MMBN-605</td><td>¥16,690</td></tr> <tr><td>MMBN-606</td><td>¥19,880</td></tr> <tr><td>MMBN-703</td><td>¥11,340</td></tr> <tr><td>MMBN-704</td><td>¥15,420</td></tr> <tr><td>MMBN-705</td><td>¥19,220</td></tr> <tr><td>MMBN-706</td><td>¥22,260</td></tr> <tr><td>MMBN-803</td><td>¥14,470</td></tr> <tr><td>MMBN-804</td><td>¥19,610</td></tr> <tr><td>MMBN-805</td><td>¥22,230</td></tr> <tr><td>MMBN-806</td><td>¥25,790</td></tr> </tbody> </table>	品番	価格	MMBN-603	¥10,040	MMBN-604	¥13,850	MMBN-605	¥16,690	MMBN-606	¥19,880	MMBN-703	¥11,340	MMBN-704	¥15,420	MMBN-705	¥19,220	MMBN-706	¥22,260	MMBN-803	¥14,470	MMBN-804	¥19,610	MMBN-805	¥22,230	MMBN-806	¥25,790
品番	価格																										
MMBN-603	¥10,040																										
MMBN-604	¥13,850																										
MMBN-605	¥16,690																										
MMBN-606	¥19,880																										
MMBN-703	¥11,340																										
MMBN-704	¥15,420																										
MMBN-705	¥19,220																										
MMBN-706	¥22,260																										
MMBN-803	¥14,470																										
MMBN-804	¥19,610																										
MMBN-805	¥22,230																										
MMBN-806	¥25,790																										
側面ネット 	<table border="1"> <thead> <tr> <th>品番</th> <th>価格</th> </tr> </thead> <tbody> <tr><td>MMEN-610</td><td>¥4,570</td></tr> <tr><td>MMEN-615</td><td>¥6,240</td></tr> <tr><td>MMEN-620</td><td>¥8,170</td></tr> <tr><td>MMEN-710</td><td>¥4,910</td></tr> <tr><td>MMEN-715</td><td>¥7,150</td></tr> <tr><td>MMEN-720</td><td>¥9,250</td></tr> <tr><td>MMEN-810</td><td>¥6,370</td></tr> <tr><td>MMEN-815</td><td>¥9,160</td></tr> <tr><td>MMEN-820</td><td>¥12,170</td></tr> </tbody> </table> <p>※取付はインシュロックで固定します。</p>	品番	価格	MMEN-610	¥4,570	MMEN-615	¥6,240	MMEN-620	¥8,170	MMEN-710	¥4,910	MMEN-715	¥7,150	MMEN-720	¥9,250	MMEN-810	¥6,370	MMEN-815	¥9,160	MMEN-820	¥12,170						
品番	価格																										
MMEN-610	¥4,570																										
MMEN-615	¥6,240																										
MMEN-620	¥8,170																										
MMEN-710	¥4,910																										
MMEN-715	¥7,150																										
MMEN-720	¥9,250																										
MMEN-810	¥6,370																										
MMEN-815	¥9,160																										
MMEN-820	¥12,170																										

02

産業用ラック

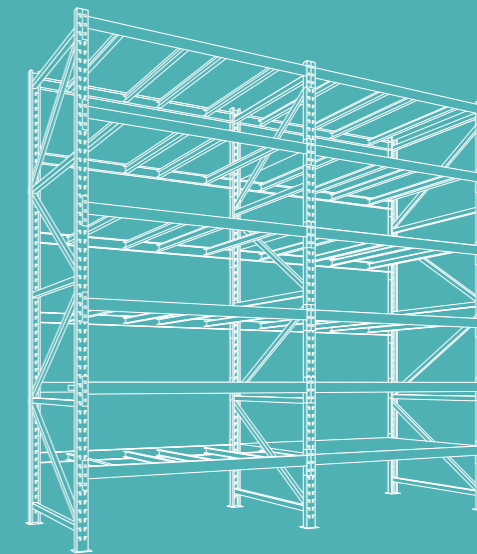

パレットラック

電動パレットラック

バーラック

プッシュバックラック

ドライブインラック

ケースフローラック

積層棚・形鋼棚

パレットラック

最大積載質量(等分布载荷)

1500kg/段 (4500kg/台)
3000kg/段 (8000kg/台)
3000kg/段 (12000kg/台)

- 棚一段当たり最大3トンもの重量物に耐える強靱な剛性を発揮します。
- フレームは、溶接一体構造になっており強固な設計に基づき製作しています。ねじれにも強い安心設計です。
- ガイドレール・ドラムサポート・支柱ガード等豊富なオプションをご用意しています。
- フレームは、高さ6000まで標準対応しており、高空間の利用に最適です。

○ フレームは工場製作のため施工性が高く、施工現場での時間短縮が図れます。

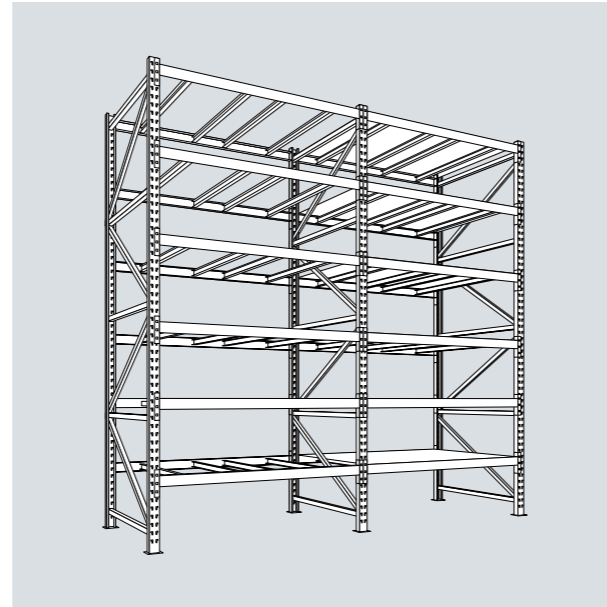

標準色
K1色

重量棚パーツ

フレーム(支柱)

断面は、C型に形成され耐荷重により軽量用、中軽量用、重量用があります。支柱にフック孔を100m/m間隔で設けているため、棚梁の位置は自由に調節できます。また、増連の場合は1本のフレームで左右に棚梁を取付けてきて経済的です。

フレーム形状

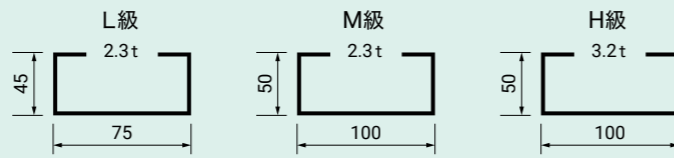

■ 荷重表

	L級	M級	H級
一段当たり積載荷重	1500kg/段	3000kg/段	3000kg/段
一間口当たり積載可能荷重	4500kg	8000kg	12000kg

(支柱サイズはご要望に応じてH=6000、P=1500まで製作可能です。)

パレット用ビーム

重量ラック用ビームにはパレット用ビームとスチール棚用ビームの2種類があります。

(間口寸法はご要望に応じて製作可能です。)

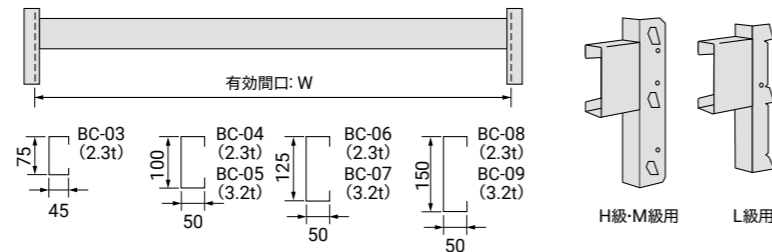

■ 荷重表

品番	間口(W)					
	1500	1800	2100	2400	2700	3000
BC-03	1520kg	1100kg	810kg	620kg	480kg	390kg
BC-04	2470kg	2060kg	1760kg	1350kg	1070kg	860kg
BC-05		2720kg	2320kg	1770kg	1400kg	1130kg
BC-06		2790kg	2400kg	2090kg	1810kg	1460kg
BC-07			3180kg	2780kg	2390kg	1940kg
BC-08			3060kg	2690kg	2380kg	2150kg
BC-09					3190kg	2870kg

スチール棚用ビーム(ボックス型)

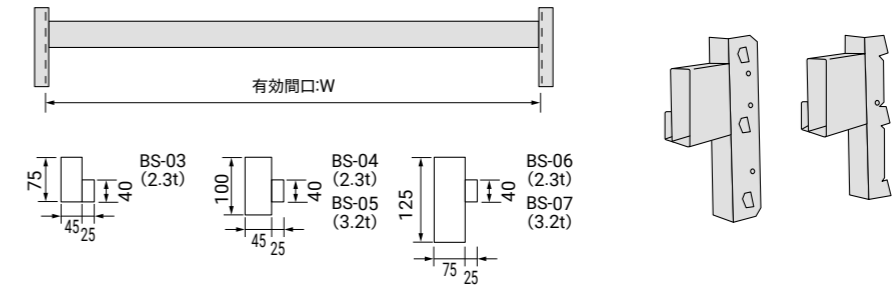

■ 荷重表

品番	間口(W)					
	1500	1800	2100	2400	2700	3000
BS-03	1550kg	1300kg	1000kg	700kg	550kg	450kg
BS-04	2500kg	2100kg	1800kg	1500kg	1200kg	1000kg
BS-05		2800kg	2400kg	2000kg	1650kg	1300kg
BS-06			3200kg	2850kg	2500kg	2200kg
BS-07					3400kg	3000kg

スチール棚板

◆ 軽量用棚板

ダンボール箱などを載せる場合に棚をスノコ状に使用します。

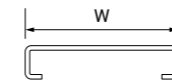

◆ 重量用棚板

小物を保管する場合に棚全体に敷きつめて使用します。

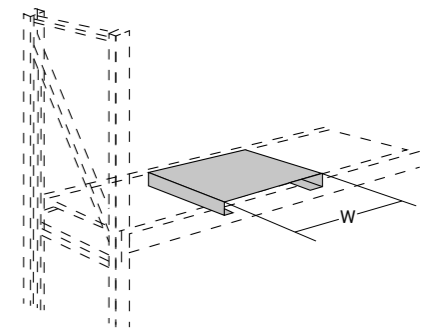
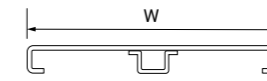

デッキチャンネル

◆ パレット用デッキチャンネル

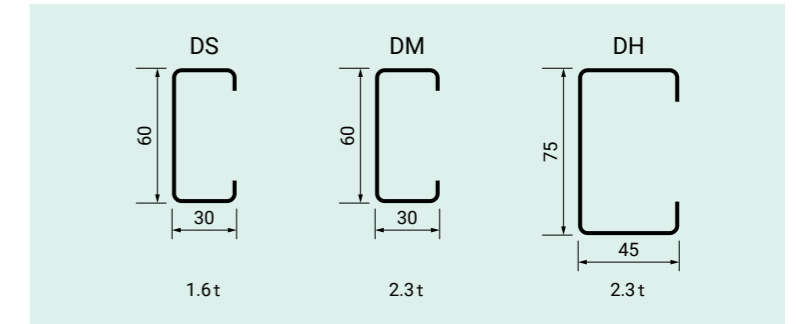

■ 荷重表

品番	奥行(D)	耐荷重	品番	奥行(D)	耐荷重	品番	奥行(D)	耐荷重
DS-20	600	750kg	DM-20	600	1050kg	DH-20	600	1800kg
DS-25	750	600kg	DM-25	750	800kg	DH-25	750	1550kg
DS-30	900	500kg	DM-30	900	700kg	DH-30	900	1300kg
DS-35	1050	450kg	DM-35	1050	600kg	DH-35	1050	1100kg
DS-40	1200	375kg	DM-40	1200	505kg	DH-40	1200	900kg

オプション

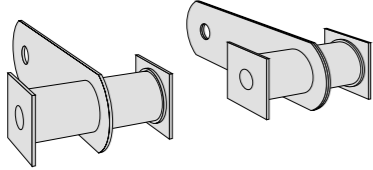
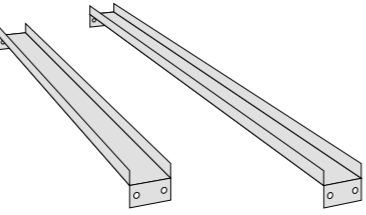
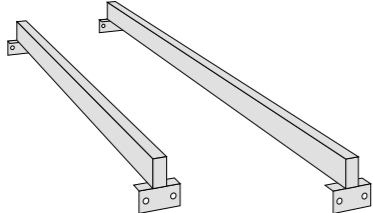
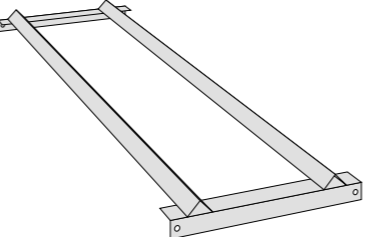
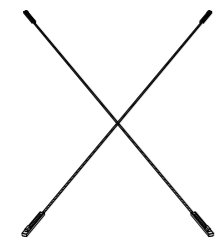
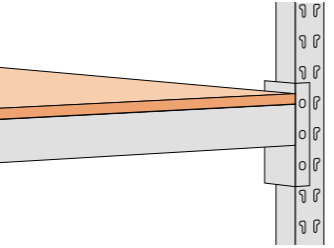
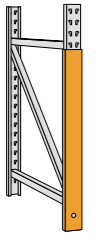
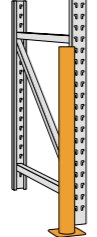
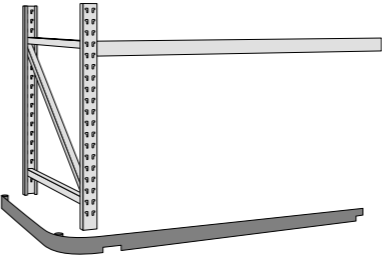
<p>フレームツナギ</p> <p>背中合わせに並んだパレットラックの間を定間隔に保つとともに、非常時の前後転倒の防止にも有効です。</p> 	<p>スキッドチャンネル</p> <p>ビームに直接置くには不安定なもの、たとえば足のついたバスケットなどを載せる時に使います。</p> 	
<p>フォークスペーサー</p> <p>大きなダイスのように、パレットに載せられないものの下に使用します。リフトのフォークが抜き差しできるようにするための部品です。</p> 	<p>ドラムサポート</p> <p>ビームに置かれたドラム缶や樽など一円形の積荷が転がらないように支える場合に使用します。</p> 	
<p>ブレース</p> <p>間口方向のブレを防止するために使用します。</p> 	<p>ボード棚 かぶせ鉄板</p> 	
<p>フレームガード</p> <p>サイドフレームとフォークリフトの接触を防止します。</p> 	<p>ガードポール</p> <p>サイドフレームのコーナー部とフォークリフトとの接触を防止します。</p> 	<p>ガイドレール</p> <p>フォークリフトの走行をガイドするために使用します。</p> 

品番説明 **PL M 20 - 45 25 11 - 2 R** 型式:R=連結、無記号=単体

ビーム段数:2=2段、3=3段
 奥行(D):09=900、10=1000、11=1100、12=1200
 間口(W):25=2500、27=2700
 高さ(H):24=2400、30=3000、36=3600、42=4200
 段荷重:10=1000kg/段、15=1500kg/段、20=2000kg/段、25=2500kg/段、30=3000kg/段
 パレットラック フレーム形状:L=L級(75×45)、M=M級(100×50)、H=H級(100×50) ※H・W・Dは呼寸です。

1000kg/段

高さ(H) / 2400

ビーム段数	奥行(D)		間口(W)			
			有効2500	有効2700		
2段	900	単体	PLL10-242509-2	¥61,640	PLL10-242709-2	¥62,970
		増連	PLL10-242509-2R	¥47,910	PLL10-242709-2R	¥49,250
	1000	単体	PLL10-242510-2	¥62,550	PLL10-242710-2	¥63,880
		増連	PLL10-242510-2R	¥48,610	PLL10-242710-2R	¥49,940
	1100	単体	PLL10-242511-2	¥63,040	PLL10-242711-2	¥64,370
		増連	PLL10-242511-2R	¥49,100	PLL10-242711-2R	¥50,430
	1200	単体	PLL10-242512-2	¥63,520	PLL10-242712-2	¥64,850
		増連	PLL10-242512-2R	¥49,460	PLL10-242712-2R	¥50,790

高さ(H) / 3000

ビーム段数	奥行(D)		間口(W)			
			有効2500	有効2700		
3段	900	単体	PLL10-302509-3	¥84,370	PLL10-302709-3	¥86,370
		増連	PLL10-302509-3R	¥67,820	PLL10-302709-3R	¥69,820
	1000	単体	PLL10-302510-3	¥85,340	PLL10-302710-3	¥87,340
		増連	PLL10-302510-3R	¥68,670	PLL10-302710-3R	¥70,670
	1100	単体	PLL10-302511-3	¥86,190	PLL10-302711-3	¥88,190
		増連	PLL10-302511-3R	¥69,460	PLL10-302711-3R	¥71,460
	1200	単体	PLL10-302512-3	¥86,730	PLL10-302712-3	¥88,730
		増連	PLL10-302512-3R	¥69,910	PLL10-302712-3R	¥71,910

高さ(H) / 3600

ビーム段数	奥行(D)		間口(W)			
			有効2500	有効2700		
3段	900	単体	PLL10-362509-3	¥90,610	PLL10-362709-3	¥92,610
		増連	PLL10-362509-3R	¥70,940	PLL10-362709-3R	¥72,940
	1000	単体	PLL10-362510-3	¥92,910	PLL10-362710-3	¥94,910
		増連	PLL10-362510-3R	¥72,460	PLL10-362710-3R	¥74,460
	1100	単体	PLL10-362511-3	¥95,640	PLL10-362711-3	¥97,640
		増連	PLL10-362511-3R	¥74,190	PLL10-362711-3R	¥76,190
	1200	単体	PLL10-362512-3	¥97,460	PLL10-362712-3	¥99,460
		増連	PLL10-362512-3R	¥75,280	PLL10-362712-3R	¥77,280

高さ(H) / 4200

ビーム段数	奥行(D)		間口(W)			
			有効2500	有効2700		
3段	900	単体	PLL10-422509-3	¥97,760	PLL10-422709-3	¥99,760
		増連	PLL10-422509-3R	¥74,520	PLL10-422709-3R	¥76,520
	1000	単体	PLL10-422510-3	¥99,700	PLL10-422710-3	¥101,700
		増連	PLL10-422510-3R	¥75,850	PLL10-422710-3R	¥77,850
	1100	単体	PLL10-422511-3	¥101,580	PLL10-422711-3	¥103,580
		増連	PLL10-422511-3R	¥77,160	PLL10-422711-3R	¥79,160
	1200	単体	PLL10-422512-3	¥103,040	PLL10-422712-3	¥105,040
		増連	PLL10-422512-3R	¥78,070	PLL10-422712-3R	¥80,070

棚追加

奥行(D)	間口(W)			
	有効2500	有効2700		
900	PLT10-2509	¥17,100	PLT10-2709	¥17,760
1000	PLT10-2510	¥17,340	PLT10-2710	¥18,000
1100	PLT10-2511	¥17,580	PLT10-2711	¥18,250
1200	PLT10-2512	¥17,700	PLT10-2712	¥18,370

02 産業用ラック
パレットラック

02 産業用ラック
パレットラック

パレットラック

品番説明 **PL M 20 - 45 25 11 - 2 R** 型式:R=連結、無記号=単体

パレットラック フレーム形状:L=L級(75×45)、M=M級(100×50)、H=H級(100×50) ※H・W・Dは呼寸です。

奥行(D):09=900、10=1000、11=1100、12=1200
 間口(W):25=2500、27=2700
 高さ(H):24=2400、30=3000、36=3600、42=4200
 段荷重:10=1000kg/段、15=1500kg/段、20=2000kg/段、25=2500kg/段、30=3000kg/段
 ビーム段数:2=2段、3=3段

1500kg/段

高さ(H)/2400

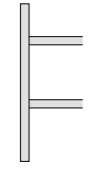
ビーム段数 2段	奥行(D)		間口(W)			
			有効2500		有効2700	
	900	単体	PLL15-242509-2	¥65,280	PLL15-242709-2	¥66,610
		増連	PLL15-242509-2R	¥51,550	PLL15-242709-2R	¥52,880
	1000	単体	PLL15-242510-2	¥66,190	PLL15-242710-2	¥67,520
		増連	PLL15-242510-2R	¥52,250	PLL15-242710-2R	¥53,580
	1100	単体	PLL15-242511-2	¥66,670	PLL15-242711-2	¥68,000
		増連	PLL15-242511-2R	¥52,730	PLL15-242711-2R	¥54,070
	1200	単体	PLL15-242512-2	¥67,160	PLL15-242712-2	¥68,490
		増連	PLL15-242512-2R	¥53,100	PLL15-242712-2R	¥54,430

高さ(H)/3000

ビーム段数 3段	奥行(D)		間口(W)			
			有効2500		有効2700	
	900	単体	PLL15-302509-3	¥89,820	PLL15-302709-3	¥91,820
		増連	PLL15-302509-3R	¥73,280	PLL15-302709-3R	¥75,280
	1000	単体	PLL15-302510-3	¥90,790	PLL15-302710-3	¥92,790
		増連	PLL15-302510-3R	¥74,130	PLL15-302710-3R	¥76,130
	1100	単体	PLL15-302511-3	¥91,640	PLL15-302711-3	¥93,640
		増連	PLL15-302511-3R	¥74,910	PLL15-302711-3R	¥76,910
	1200	単体	PLL15-302512-3	¥92,190	PLL15-302712-3	¥94,190
		増連	PLL15-302512-3R	¥75,370	PLL15-302712-3R	¥77,370

高さ(H)/3600

ビーム段数 3段	奥行(D)		間口(W)			
			有効2500		有効2700	
	900	単体	PLL15-362509-3	¥96,070	PLL15-362709-3	¥98,070
		増連	PLL15-362509-3R	¥76,400	PLL15-362709-3R	¥78,400
	1000	単体	PLL15-362510-3	¥98,370	PLL15-362710-3	¥100,370
		増連	PLL15-362510-3R	¥77,910	PLL15-362710-3R	¥79,910
	1100	単体	PLL15-362511-3	¥101,100	PLL15-362711-3	¥103,100
		増連	PLL15-362511-3R	¥79,640	PLL15-362711-3R	¥81,640
	1200	単体	PLL15-362512-3	¥102,910	PLL15-362712-3	¥104,910
		増連	PLL15-362512-3R	¥80,730	PLL15-362712-3R	¥82,730

高さ(H)/4200

ビーム段数 3段	奥行(D)		間口(W)			
			有効2500		有効2700	
	900	単体	PLL15-422509-3	¥103,220	PLL15-422709-3	¥105,220
		増連	PLL15-422509-3R	¥79,970	PLL15-422709-3R	¥81,970
	1000	単体	PLL15-422510-3	¥105,160	PLL15-422710-3	¥107,160
		増連	PLL15-422510-3R	¥81,310	PLL15-422710-3R	¥83,310
	1100	単体	PLL15-422511-3	¥107,040	PLL15-422711-3	¥109,040
		増連	PLL15-422511-3R	¥82,610	PLL15-422711-3R	¥84,610
	1200	単体	PLL15-422512-3	¥108,490	PLL15-422712-3	¥110,490
		増連	PLL15-422512-3R	¥83,520	PLL15-422712-3R	¥85,520

棚追加

	奥行(D)	間口(W)			
		有効2500		有効2700	
	900	PLT15-2509	¥18,910	PLT15-2709	¥19,580
	1000	PLT15-2510	¥19,160	PLT15-2710	¥19,820
	1100	PLT15-2511	¥19,400	PLT15-2711	¥20,070
	1200	PLT15-2512	¥19,520	PLT15-2712	¥20,190

品番説明 **PL M 20 - 45 25 11 - 2 R** 型式:R=連結、無記号=単体

パレットラック フレーム形状:L=L級(75×45)、M=M級(100×50)、H=H級(100×50) ※H・W・Dは呼寸です。

奥行(D):09=900、10=1000、11=1100、12=1200
 間口(W):25=2500、27=2700
 高さ(H):24=2400、30=3000、36=3600、42=4200
 段荷重:10=1000kg/段、15=1500kg/段、20=2000kg/段、25=2500kg/段、30=3000kg/段
 ビーム段数:2=2段、3=3段

2000kg/段

高さ(H)/2400

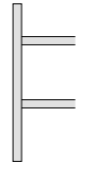
ビーム段数 2段	奥行(D)		間口(W)			
			有効2500		有効2700	
	900	単体	PLM20-242509-2	¥70,310	PLM20-242709-2	¥74,310
		増連	PLM20-242509-2R	¥54,070	PLM20-242709-2R	¥58,070
	1000	単体	PLM20-242510-2	¥72,000	PLM20-242710-2	¥76,000
		増連	PLM20-242510-2R	¥55,520	PLM20-242710-2R	¥59,250
	1100	単体	PLM20-242511-2	¥73,160	PLM20-242711-2	¥77,160
		増連	PLM20-242511-2R	¥56,460	PLM20-242711-2R	¥60,460
	1200	単体	PLM20-242512-2	¥74,250	PLM20-242712-2	¥78,250
		増連	PLM20-242512-2R	¥57,370	PLM20-242712-2R	¥61,370

高さ(H)/3000

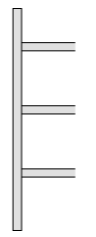
ビーム段数 3段	奥行(D)		間口(W)			
			有効2500		有効2700	
	900	単体	PLM20-302509-3	¥95,700	PLM20-302709-3	¥101,700
		増連	PLM20-302509-3R	¥76,220	PLM20-302709-3R	¥82,220
	1000	単体	PLM20-302510-3	¥98,000	PLM20-302710-3	¥104,000
		増連	PLM20-302510-3R	¥78,280	PLM20-302710-3R	¥84,280
	1100	単体	PLM20-302511-3	¥99,520	PLM20-302711-3	¥105,520
		増連	PLM20-302511-3R	¥79,580	PLM20-302711-3R	¥85,580
	1200	単体	PLM20-302512-3	¥100,910	PLM20-302712-3	¥106,910
		増連	PLM20-302512-3R	¥80,820	PLM20-302712-3R	¥86,820

高さ(H)/3600

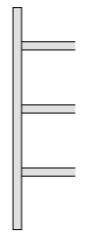
ビーム段数 3段	奥行(D)		間口(W)			
			有効2500		有効2700	
	900	単体	PLM20-362509-3	¥101,820	PLM20-362709-3	¥107,820
		増連	PLM20-362509-3R	¥79,280	PLM20-362709-3R	¥85,280
	1000	単体	PLM20-362510-3	¥105,220	PLM20-362710-3	¥111,220
		増連	PLM20-362510-3R	¥81,880	PLM20-362710-3R	¥87,880
	1100	単体	PLM20-362511-3	¥108,190	PLM20-362711-3	¥114,190
		増連	PLM20-362511-3R	¥83,910	PLM20-362711-3R	¥89,910
	1200	単体	PLM20-362512-3	¥111,340	PLM20-362712-3	¥117,340
		増連	PLM20-362512-3R	¥86,040	PLM20-362712-3R	¥92,040

高さ(H)/4200

ビーム段数 3段	奥行(D)		間口(W)			
			有効2500		有効2700	
	900	単体	PLM20-422509-3	¥113,220	PLM20-422709-3	¥119,220
		増連	PLM20-422509-3R	¥84,970	PLM20-422709-3R	¥90,970
	1000	単体	PLM20-422510-3	¥115,400	PLM20-422710-3	¥121,400
		増連	PLM20-422510-3R	¥86,970	PLM20-422710-3R	¥92,970
	1100	単体	PLM20-422511-3	¥118,310	PLM20-422711-3	¥124,310
		増連	PLM20-422511-3R	¥88,970	PLM20-422711-3R	¥94,970
	1200	単体	PLM20-422512-3	¥122,790	PLM20-422712-3	¥128,790
		増連	PLM20-422512-3R	¥91,760	PLM20-422712-3R	¥97,760

棚追加

	奥行(D)	間口(W)			
		有効2500		有効2700	
	900	PLT20-2509	¥18,910	PLT20-2709	¥20,910
	1000	PLT20-2510	¥19,520	PLT20-2710	¥21,520
	1100	PLT20-2511	¥19,880	PLT20-2711	¥21,880
	1200	PLT20-2512	¥20,250	PLT20-2712	¥22,250

02 産業用ラック
パレットラック

02 産業用ラック
パレットラック

パレットラック

品番説明 **PL M 20 - 45 25 11 - 2 R** 型式:R=連結、無記号=単体

パレットラック フレーム形状:L=L級(75×45)、M=M級(100×50)、H=H級(100×50) ※H・W・Dは呼寸です。

奥行(D):09=900、10=1000、11=1100、12=1200
 間口(W):25=2500、27=2700
 高さ(H):24=2400、30=3000、36=3600、42=4200
 段荷重:10=1000kg/段、15=1500kg/段、20=2000kg/段、25=2500kg/段、30=3000kg/段
 ビーム段数:2=2段、3=3段

2500kg/段

高さ(H)/2400

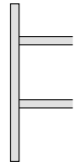
ビーム段数 2段	奥行(D)		間口(W)			
			有効2500		有効2700	
	900	単体	PLM25-242509-2	¥73,580	PLM25-242709-2	¥83,280
		増連	PLM25-242509-2R	¥57,340	PLM25-242709-2R	¥67,040
	1000	単体	PLM25-242510-2	¥74,790	PLM25-242710-2	¥84,490
		増連	PLM25-242510-2R	¥58,310	PLM25-242710-2R	¥68,000
	1100	単体	PLM25-242511-2	¥80,550	PLM25-242711-2	¥90,250
		増連	PLM25-242511-2R	¥63,850	PLM25-242711-2R	¥73,550
	1200	単体	PLM25-242512-2	¥81,880	PLM25-242712-2	¥91,580
		増連	PLM25-242512-2R	¥65,000	PLM25-242712-2R	¥74,700

高さ(H)/3000

ビーム段数 3段	奥行(D)		間口(W)			
			有効2500		有効2700	
	900	単体	PLM25-302509-3	¥100,610	PLM25-302709-3	¥115,160
		増連	PLM25-302509-3R	¥81,130	PLM25-302709-3R	¥95,670
	1000	単体	PLM25-302510-3	¥102,190	PLM25-302710-3	¥116,730
		増連	PLM25-302510-3R	¥82,460	PLM25-302710-3R	¥97,000
	1100	単体	PLM25-302511-3	¥110,610	PLM25-302711-3	¥125,160
		増連	PLM25-302511-3R	¥90,670	PLM25-302711-3R	¥105,220
	1200	単体	PLM25-302512-3	¥112,370	PLM25-302712-3	¥126,910
		増連	PLM25-302512-3R	¥92,280	PLM25-302712-3R	¥106,820

高さ(H)/3600

ビーム段数 3段	奥行(D)		間口(W)			
			有効2500		有効2700	
	900	単体	PLM25-362509-3	¥106,730	PLM25-362709-3	¥121,280
		増連	PLM25-362509-3R	¥84,190	PLM25-362709-3R	¥98,730
	1000	単体	PLM25-362510-3	¥109,400	PLM25-362710-3	¥123,940
		増連	PLM25-362510-3R	¥86,070	PLM25-362710-3R	¥100,610
	1100	単体	PLM25-362511-3	¥119,280	PLM25-362711-3	¥133,820
		増連	PLM25-362511-3R	¥95,000	PLM25-362711-3R	¥109,550
	1200	単体	PLM25-362512-3	¥122,790	PLM25-362712-3	¥137,340
		増連	PLM25-362512-3R	¥97,490	PLM25-362712-3R	¥112,040

高さ(H)/4200

ビーム段数 3段	奥行(D)		間口(W)			
			有効2500		有効2700	
	900	単体	PLM25-422509-3	¥118,130	PLM25-422709-3	¥132,670
		増連	PLM25-422509-3R	¥89,880	PLM25-422709-3R	¥104,430
	1000	単体	PLM25-422510-3	¥119,580	PLM25-422710-3	¥134,130
		増連	PLM25-422510-3R	¥91,160	PLM25-422710-3R	¥105,700
	1100	単体	PLM25-422511-3	¥129,400	PLM25-422711-3	¥143,940
		増連	PLM25-422511-3R	¥100,070	PLM25-422711-3R	¥114,610
	1200	単体	PLM25-422512-3	¥134,250	PLM25-422712-3	¥148,790
		増連	PLM25-422512-3R	¥103,220	PLM25-422712-3R	¥117,760

棚追加

	奥行(D)	間口(W)			
		有効2500		有効2700	
	900	PLT25-2509	¥20,550	PLT25-2709	¥25,400
	1000	PLT25-2510	¥20,910	PLT25-2710	¥25,760
	1100	PLT25-2511	¥23,580	PLT25-2711	¥28,430
	1200	PLT25-2512	¥24,070	PLT25-2712	¥28,910

品番説明 **PL M 20 - 45 25 11 - 2 R** 型式:R=連結、無記号=単体

パレットラック フレーム形状:L=L級(75×45)、M=M級(100×50)、H=H級(100×50) ※H・W・Dは呼寸です。

奥行(D):09=900、10=1000、11=1100、12=1200
 間口(W):25=2500、27=2700
 高さ(H):24=2400、30=3000、36=3600、42=4200
 段荷重:10=1000kg/段、15=1500kg/段、20=2000kg/段、25=2500kg/段、30=3000kg/段
 ビーム段数:2=2段、3=3段

3000kg/段

高さ(H)/2400

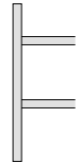
ビーム段数 2段	奥行(D)		間口(W)			
			有効2500		有効2700	
	900	単体	PLM30-242509-2	¥84,850	PLM30-242709-2	¥87,400
		増連	PLM30-242509-2R	¥68,610	PLM30-242709-2R	¥71,160
	1000	単体	PLM30-242510-2	¥86,310	PLM30-242710-2	¥88,850
		増連	PLM30-242510-2R	¥69,820	PLM30-242710-2R	¥72,370
	1100	単体	PLM30-242511-2	¥87,700	PLM30-242711-2	¥90,250
		増連	PLM30-242511-2R	¥71,000	PLM30-242711-2R	¥73,550
	1200	単体	PLM30-242512-2	¥89,040	PLM30-242712-2	¥91,580
		増連	PLM30-242512-2R	¥72,160	PLM30-242712-2R	¥74,700

高さ(H)/3000

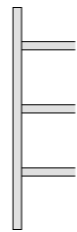
ビーム段数 3段	奥行(D)		間口(W)			
			有効2500		有効2700	
	900	単体	PLH30-302509-3	¥129,160	PLH30-302709-3	¥132,970
		増連	PLH30-302509-3R	¥103,850	PLH30-302709-3R	¥107,670
	1000	単体	PLH30-302510-3	¥131,340	PLH30-302710-3	¥135,160
		増連	PLH30-302510-3R	¥105,670	PLH30-302710-3R	¥109,490
	1100	単体	PLH30-302511-3	¥133,280	PLH30-302711-3	¥137,100
		増連	PLH30-302511-3R	¥107,370	PLH30-302711-3R	¥111,190
	1200	単体	PLH30-302512-3	¥135,160	PLH30-302712-3	¥138,970
		増連	PLH30-302512-3R	¥109,040	PLH30-302712-3R	¥112,850

高さ(H)/3600

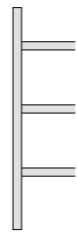
ビーム段数 3段	奥行(D)		間口(W)			
			有効2500		有効2700	
	900	単体	PLH30-362509-3	¥137,160	PLH30-362709-3	¥140,970
		増連	PLH30-362509-3R	¥107,850	PLH30-362709-3R	¥111,670
	1000	単体	PLH30-362510-3	¥140,670	PLH30-362710-3	¥144,490
		増連	PLH30-362510-3R	¥110,340	PLH30-362710-3R	¥114,160
	1100	単体	PLH30-362511-3	¥144,550	PLH30-362711-3	¥148,370
		増連	PLH30-362511-3R	¥113,000	PLH30-362711-3R	¥116,820
	1200	単体	PLH30-362512-3	¥148,670	PLH30-362712-3	¥152,490
		増連	PLH30-362512-3R	¥115,790	PLH30-362712-3R	¥119,610

高さ(H)/4200

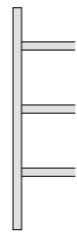
ビーム段数 3段	奥行(D)		間口(W)			
			有効2500		有効2700	
	900	単体	PLH30-422509-3	¥151,940	PLH30-422709-3	¥155,760
		増連	PLH30-422509-3R	¥115,250	PLH30-422709-3R	¥119,070
	1000	単体	PLH30-422510-3	¥153,880	PLH30-422710-3	¥157,700
		増連	PLH30-422510-3R	¥116,940	PLH30-422710-3R	¥120,760
	1100	単体	PLH30-422511-3	¥157,760	PLH30-422711-3	¥161,580
		増連	PLH30-422511-3R	¥119,610	PLH30-422711-3R	¥123,430
	1200	単体	PLH30-422512-3	¥163,580	PLH30-422712-3	¥167,400
		増連	PLH30-422512-3R	¥123,250	PLH30-422712-3R	¥127,070

棚追加

	奥行(D)	間口(W)			
		有効2500		有効2700	
	900	PLT30-2509	¥26,190	PLT30-2709	¥27,460
	1000	PLT30-2510	¥26,670	PLT30-2710	¥27,940
	1100	PLT30-2511	¥27,160	PLT30-2711	¥28,430
	1200	PLT30-2512	¥27,640	PLT30-2712	¥28,910

02 産業用ラック
パレットラック

02 産業用ラック
パレットラック

電動パレットラック

標準色

K1色

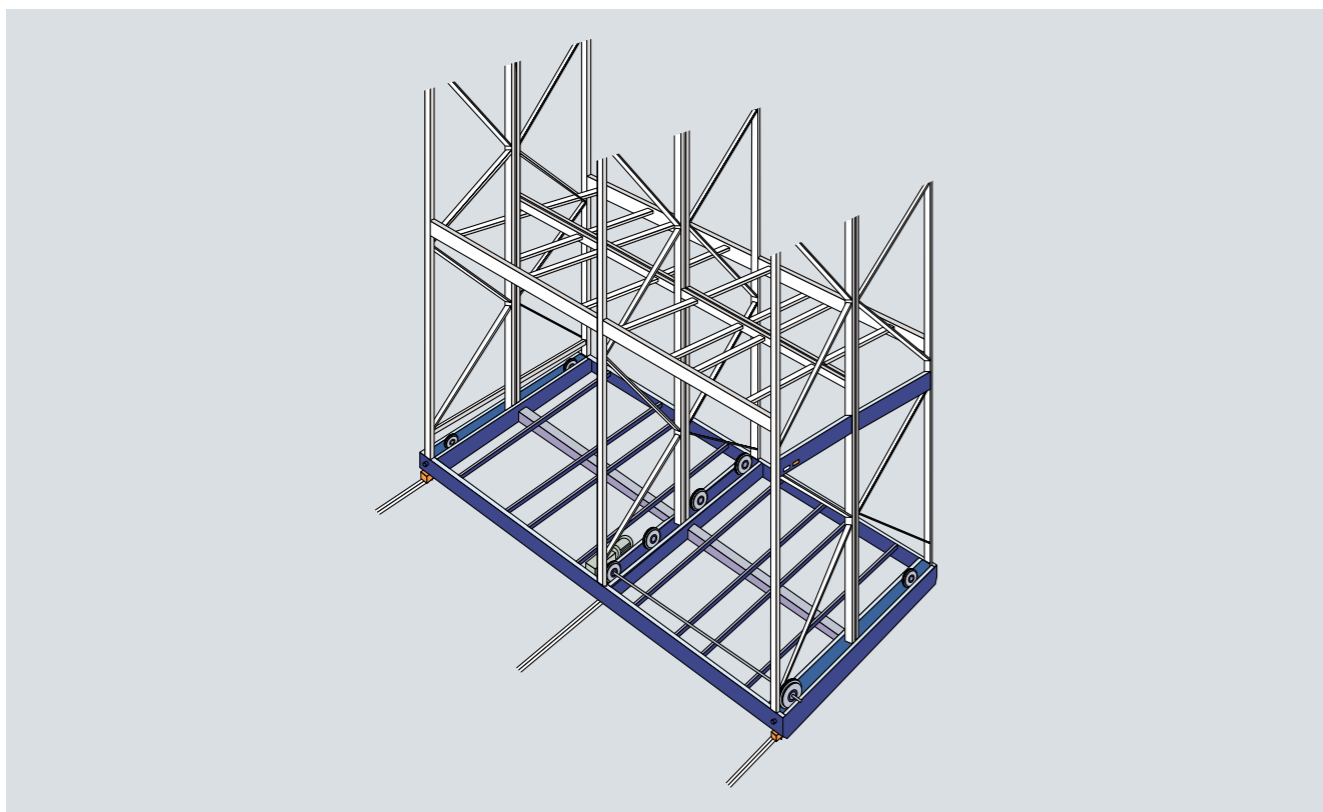

1 収容量を最大限に増やします。

従来の固定棚を使用する際に必要だった通路スペースを最小限にすることで、収容スペースを最大限に利用できます。電動パレットラックは、現状の倉庫の収容量を増改築なしに増やすことができる、手軽で経済的な方法です。

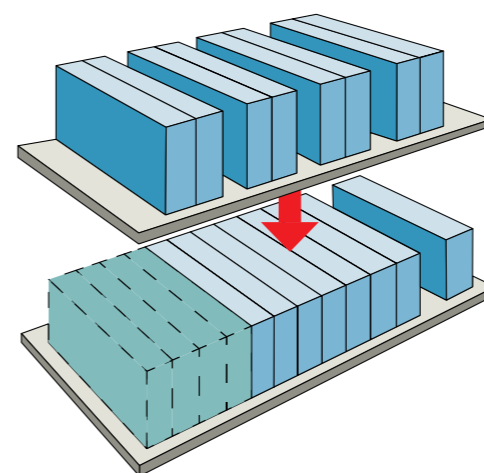

2 保管スペースの極小化により、作業環境を改善します。

一般に倉庫は、保管スペースに大部分をとられるため、作業スペースが狭く非効率になりがちです。電動パレットラックは、従来の固定棚方式に比べ、はるかに少ないスペースで同一量の保管が可能です。作業スペースを大幅に広げ、作業効率をグンと高めます。

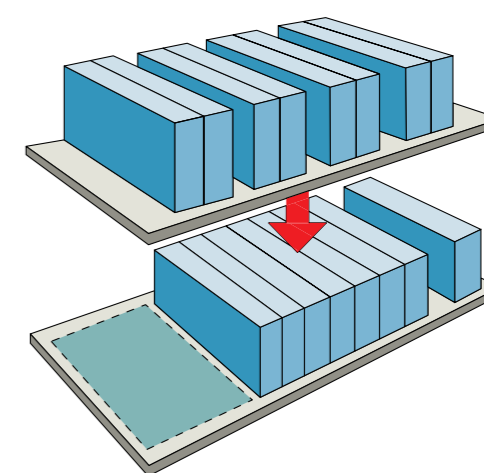

3 分散拠点を整理・統合し、集中管理・保管を可能とします。

保管量の増大によるスペース不足が原因で、ストック・ポイントが分散されている場合、電動パレットラックであれば、これらを整理・統合し、集中管理することができます。最も有利な拠点に集約することで、人員や設備の重複、配送の交錯など、様々なムダやロスが省け、コストの大幅な削減が図れます。

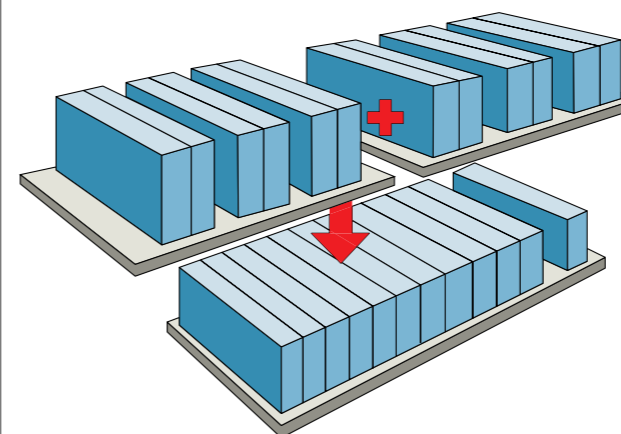

4 先入れ・先出しが可能。多品種管理も容易です。

ラックの移動で、先入れ・先出しは自由自在。保管スペースの大幅な増大により、多品種のストックを整然と区分して保管できます。

5 トータルコストを大幅に削減します。

土地・建物・家賃などの費用を含めて比較すると、電動パレットラックの導入による設備のトータルコストは極めて少なくなります。そのうえ、出納能力と作業性の向上を実現するなど、多角的なメリットを生み出し、経費削減に大きく貢献します。

6 標準型・冷蔵庫型・防爆型の3タイプがあります。

標準型—通常温度範囲内で使用。
 冷蔵庫型—冷蔵庫専用。冷凍食品・生鮮食品の密集保管に。
 防爆型—危険度の高い引火性液体・可燃性ガス等を扱う場所に。

バーラック

標準色

K1色

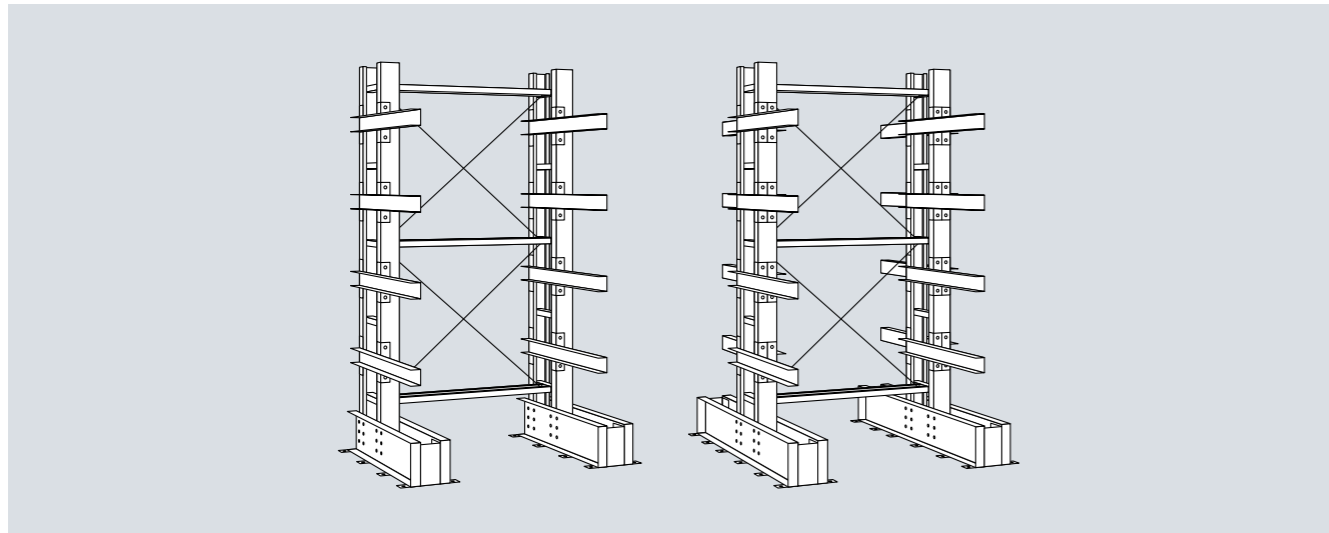

- 2000mm~10000mmまで対応可能で、長尺物をそのまま保管できます。
- 2種のアーム長さ、2種の間口を標準化しています(1アームあたりMAX500kgまで積載可能)。
- 片面タイプでは壁面のスペースを利用し、さらに両面タイプでは集中保管ができます。高さは3500mmまで2種を標準化しています。
- ユニット単位の組立構造のため、段の高さは100mmピッチで調整できます。さらに、レイアウトや収納物の変更にも柔軟に対応できます。
- アームの間にはフリースペースがしっかりとあるため、フォークリフトでの荷捌きが簡単です。

積載物の大きさや荷重のご要望に応じて設計・製作可能です。



品番説明

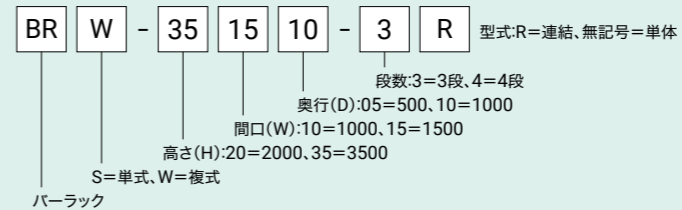

※H・W・Dは呼寸です。

片面タイプ 高さ(H)/2000 500kg/アーム

ビーム段数 3段	アーム長さ		間口(W)		棚追加
			1000	1500	
	500	単体	BRS-201005-3 ¥101,200	BRS-201505-3 ¥104,300	BRT-05 ¥9,700
		増連	BRS-201005-3R ¥58,900	BRS-201505-3R ¥62,100	BRT-05R ¥4,900
	1000	単体	BRS-201010-3 ¥133,200	BRS-201510-3 ¥136,400	BRT-10 ¥16,900
		増連	BRS-201010-3R ¥74,900	BRS-201510-3R ¥78,100	BRT-10R ¥8,500

両面タイプ 高さ(H)/2000 500kg/アーム

ビーム段数 3段	アーム長さ		間口(W)		棚追加
			1000	1500	
	500	単体	BRW-201005-3 ¥138,400	BRW-201505-3 ¥141,600	BRT-05 ¥9,700
		増連	BRW-201005-3R ¥77,500	BRW-201505-3R ¥80,700	BRT-05R ¥4,900
	1000	単体	BRW-201010-3 ¥203,200	BRW-201510-3 ¥206,400	BRT-10 ¥16,900
		増連	BRW-201010-3R ¥109,900	BRW-201510-3R ¥113,100	BRT-10R ¥8,500

片面タイプ 高さ(H)/3500 500kg/アーム

ビーム段数 4段	アーム長さ		間口(W)		棚追加
			1000	1500	
	500	単体	BRS-351005-4 ¥141,100	BRS-351505-4 ¥144,000	BRT-05 ¥9,700
		増連	BRS-351005-4R ¥81,800	BRS-351505-4R ¥84,700	BRT-05R ¥4,900
	1000	単体	BRS-351010-4 ¥212,500	BRS-351510-4 ¥215,600	BRT-10 ¥16,900
		増連	BRS-351010-4R ¥119,800	BRS-351510-4R ¥122,900	BRT-10R ¥8,500

両面タイプ 高さ(H)/3500 500kg/アーム

ビーム段数 4段	アーム長さ		間口(W)		棚追加
			1000	1500	
	500	単体	BRW-351005-4 ¥188,000	BRW-351505-4 ¥190,900	BRT-05 ¥9,700
		増連	BRW-351005-4R ¥105,200	BRW-351505-4R ¥108,200	BRT-05R ¥4,900
	1000	単体	BRW-351010-4 ¥303,600	BRW-351510-4 ¥306,700	BRT-10 ¥16,900
		増連	BRW-351010-4R ¥165,300	BRW-351510-4R ¥168,400	BRT-10R ¥8,500

プッシュバックラック

- フォークリフトの作業スペースが前面側になり、密集保管ができます。
- パレットを台車に載せ、順次フォークリフトで押し込みます。全5パレットまで収納できます。
- パレットラックとレール、台車で構成されており、メンテナンスなどが不要です。
- パレットは常に水平に保たれているので、荷崩れの心配がありません。

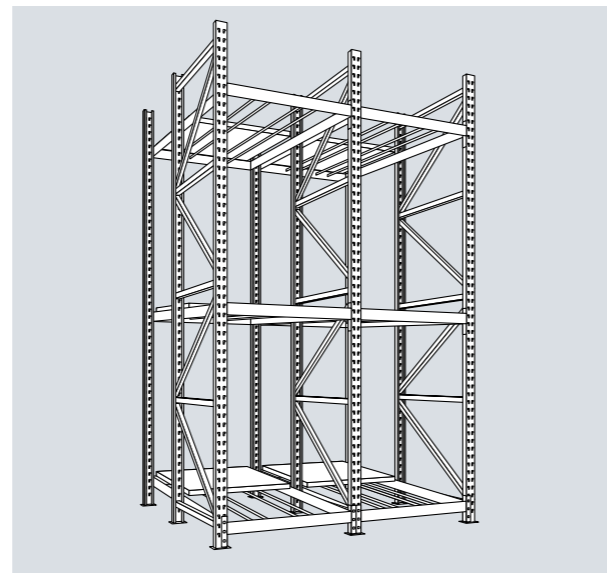

標準色
K1色

品番説明

PBR 3 - 13 11 11 - 2 R 型式:R=連結、無記号=単体

段数:2=2段、3=3段
奥行(D):11=1100
巾(W):11=1100
高さ、荷姿(H):13=1300
奥行列数:2=2列、3=3列、4=4列、5=5列
プッシュバックラック(最大1000kg)

※H・W・Dは呼寸です。

基本想定サイズ

荷姿サイズ (最大1000kg)	高さ(H)	巾(W)	奥行(D)
	1300	1100	1100

段数	高さ(H)	巾(W)	奥行(D)	列数	単体		増連	
					単体	増連	単体	増連
2段	3520	1300	2300	2	PBR2-131111-2	PBR2-131111-2R	PBR3-131111-2R	PBR3-131111-2R
	3620	1300	3400	3	PBR3-131111-2	PBR3-131111-2R	PBR4-131111-2R	PBR4-131111-2R
	3720	1300	4500	4	PBR4-131111-2	PBR4-131111-2R	PBR5-131111-2R	PBR5-131111-2R
	3820	1300	5600	5	PBR5-131111-2	PBR5-131111-2R		

段数	高さ(H)	巾(W)	奥行(D)	列数	単体		増連	
					単体	増連	単体	増連
3段	5420	1300	2300	2	PBR2-131111-3	PBR2-131111-3R	PBR3-131111-3R	PBR3-131111-3R
	5520	1300	3400	3	PBR3-131111-3	PBR3-131111-3R	PBR4-131111-3R	PBR4-131111-3R
	5620	1300	4500	4	PBR4-131111-3	PBR4-131111-3R	PBR5-131111-3R	PBR5-131111-3R
	5720	1300	5600	5	PBR5-131111-3	PBR5-131111-3R		

※H寸法は荷物高さも含みます。

プッシュバックラック

パレット単位の保管物を台車ごと押し込むタイプのラックです。保管効率を大幅にUPできます。

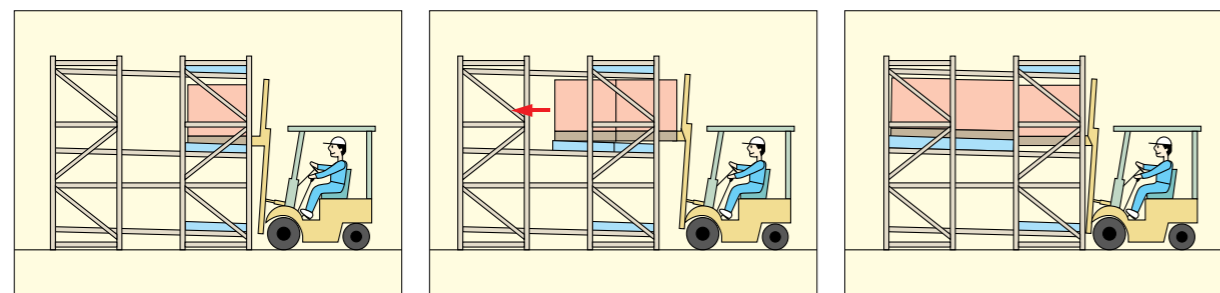

A 収納物を台車に載せます。 B 最初の収納物を押し込みながら次の台車に収納物を載せます。 C 収納物を押し込みながら最後はレールの上に収納物を載せます。

※出庫は上の図の逆順序で行います。フォークリフトで収納物を出庫すると、次の台車は自重により前に出できます。

ドライブインラック

- パレット単位の保管物をフォークリフトで出入庫する、先入れ・後出しの重量物保管棚。フォークリフトの作業通路がそのまま保管スペースになります。

○フォークリフトはラックの奥深くに進入し、積荷は支柱に取付けられた片持型ビームに載せられます。

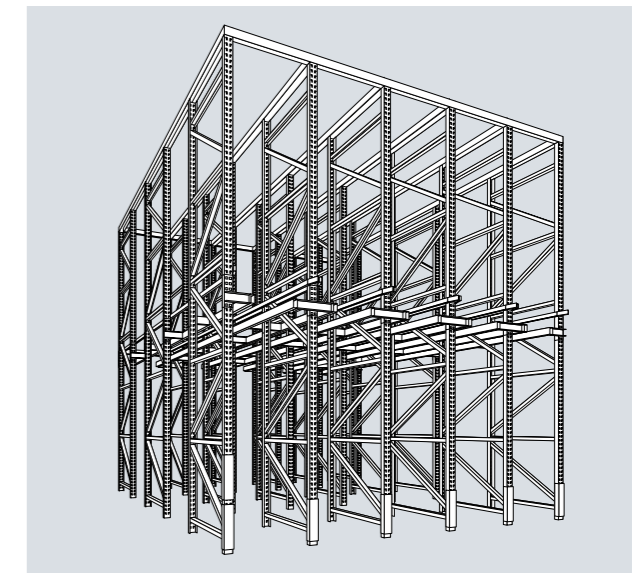

標準色
K1色

品番説明

DBR 4 - 13 11 11 - 3 R 型式:R=連結、無記号=単体

段数:2=2段、3=3段
奥行(D):10=1000、11=1100、12=1200、13=1300
巾(W):10=1000、11=1100、12=1200、13=1300、14=1400、15=1500
高さ(荷姿、H):11=1100、12=1200、13=1300、14=1400、15=1500
奥行列数:2=2列、3=3列、4=4列、5=5列
ドライブインラック(最大1000kg)

※H・W・Dは呼寸です。

普通のパレットラックの場合
通路占拠率68%
格納パレット数100

ドライブインラックの場合
通路占拠率32.1%
格納パレット数228

A寸法=パレット幅(1200mm以上)+200mm
B寸法=荷高さ+200mm
奥行=(パレットの奥行+100mm)×パレット



ケースフローラック

- 手前の製品がなくなれば奥に並べている製品が自動的に手前に流れてくるため、在庫の補充が手間なく行えます。
- ローラー及びガイドは移動が可能のため、あらゆる製品の寸法に対応できます。
- 製品の重さや形状によって傾斜角度(25mmのピッチ)を変更し、最適な流れを確保することができます。

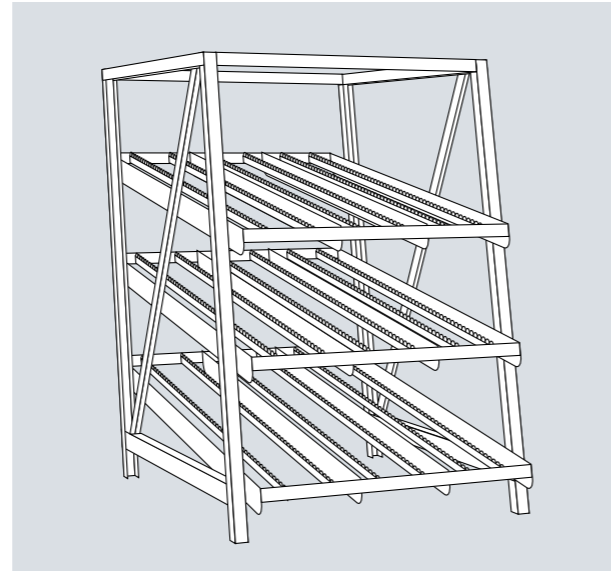

標準色
K1色

一般の倉庫内作業の70%以上がピッキングをするための歩行時間だといわれています。この「フローラック」は、その歩行時間と距離を大幅に削減します。また、先入れ・先出しが確実にできるため、在庫管理も含めた多品種・少量のピッキング作業を大幅に合理化することが可能です。特殊設計の小型ローラーを組込んだローラーレールが、勾配のついた特殊フレームに多段組付けられており、その上を荷物が流れます。背後部の供給口から入れられた荷物はレール上を流れ、その荷物が並ぶ列の最後尾に到着します。列の先頭にある荷物は前面部の取り出し口から顔を出しており、その荷物を取り去ると残りの荷物全体が自然に前へ流れ、次の荷物が取り出し口に現れる構造になっています。

- 同品種の荷物が、棚の奥行方向に一直線に並ぶため、一箇口に多品種の荷物が保管・収納できます。
 1. 入出庫の作業動線が分離・短縮されるので省力化が可能です。
 2. 先入れ・先出しや棚卸しのチェックが簡単にできて、多品種の物品管理も容易です。
 3. 枝通路が少なくなり、収納効率が上がります。
- フレーム・棚枠はそれぞれ溶接構造のため、組立て、組替えが容易にできます。

品番説明

FR 5 - 6 6 16 - 4 R

型式: R=連結、無記号=単体

棚段数: 3=3段、4=4段、5=5段

奥行(D): 16=1630、22=2260

巾(W): 4=1200、5=1500、6=1800

高さ(H): 6=1800、7=2100、8=2400

レーン数: 3=3レーン、4=4レーン、5=5レーン

ケースフローラック

※H・W・Dは呼寸です。

奥行(D) / 1630

レーン数	高さ(H)	巾(W)	奥行(D)	段数	タイプ		品番
					単体	増連	
3段	1800	1200	1630	3段	単体	FR3-6416-3	
					増連	FR3-6416-3R	
	2100	1200	1630	4段	単体	FR3-7416-4	
					増連	FR3-7416-4R	
	2400	1200	1630	5段	単体	FR3-8416-5	
					増連	FR3-8416-5R	
1段増し						FRT3-416	
4段	1800	1500	1630	3段	単体	FR4-6516-3	
					増連	FR4-6516-3R	
	2100	1500	1630	4段	単体	FR4-7516-4	
					増連	FR4-7516-4R	
	2400	1500	1630	5段	単体	FR4-8516-5	
					増連	FR4-8516-5R	
1段増し						FRT4-516	
5段	1800	1500	1630	3段	単体	FR5-6616-3	
					増連	FR5-6616-3R	
	2100	1500	1630	4段	単体	FR5-7616-4	
					増連	FR5-7616-4R	
	2400	1500	1630	5段	単体	FR5-8616-5	
					増連	FR5-8616-5R	
1段増し						FRT5-616	
1レーン増し単価1630D用(ローラー2本、ガイド1本)							FRR-16

奥行(D) / 2260

レーン数	高さ(H)	巾(W)	奥行(D)	段数	タイプ		品番
					単体	増連	
3段	1800	1200	2260	3段	単体	FR3-6422-3	
					増連	FR3-6422-3R	
	2100	1200	2260	4段	単体	FR3-7422-4	
					増連	FR3-7422-4R	
	2400	1200	2260	5段	単体	FR3-8422-5	
					増連	FR3-8422-5R	
1段増し						FRT3-422	
4段	1800	1500	2260	3段	単体	FR4-6522-3	
					増連	FR4-6522-3R	
	2100	1500	2260	4段	単体	FR4-7522-4	
					増連	FR4-7522-4R	
	2400	1500	2260	5段	単体	FR4-8522-5	
					増連	FR4-8522-5R	
1段増し						FRT4-522	
5段	1800	1800	2260	3段	単体	FR5-6622-3	
					増連	FR5-6622-3R	
	2100	1800	2260	4段	単体	FR5-7622-4	
					増連	FR5-7622-4R	
	2400	1800	2260	5段	単体	FR5-8622-5	
					増連	FR5-8622-5R	
1段増し						FRT5-622	
1レーン増し単価2260D用(ローラー2本、ガイド1本)							FRR-22

仕様図

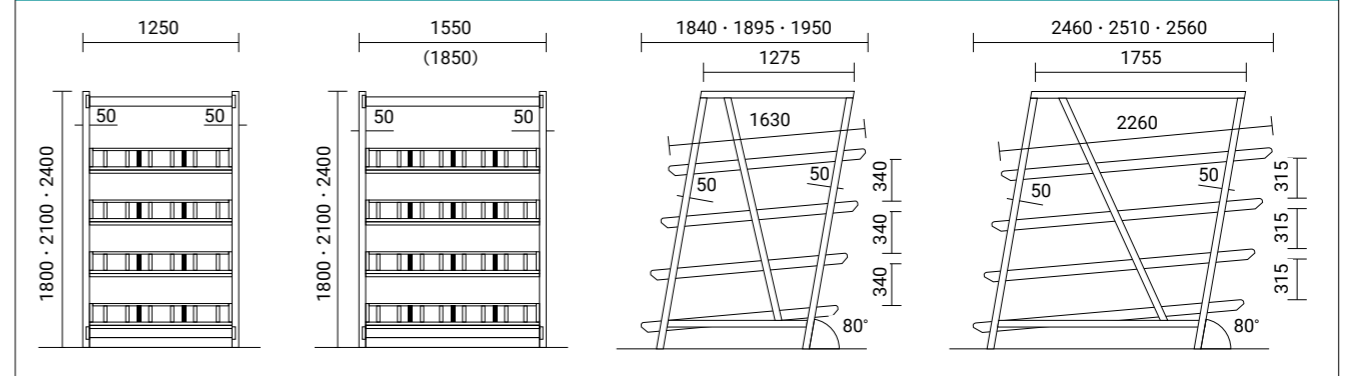

耐荷重(等分布)

ローラー枠300mm当たり耐荷重	30kg(2本当たり)
棚枠耐荷重	500kg
1連当たり耐荷重	2500kg

標準寸法

間口	1250 / 1550 / 1850
フレーム奥行	1270 / 1750
棚枠奥行	1630 / 2260
高さ	1800 / 2100 / 2400

チルトテーブル

オプション

標準のテーブルから、ピッキングしにくい時に前面に15°傾斜され、ケース等のピッキングを容易にするために取り付けます。

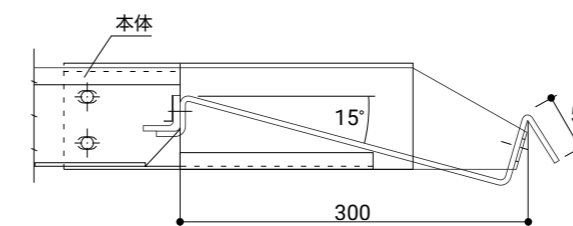

オプション

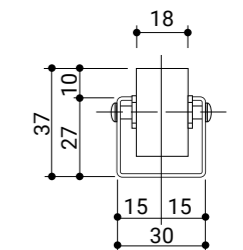

積層棚・形鋼棚

■保管の際に上部空間の効率利用が可能となります。

○設置地域により関係省庁の許可が必要になる場合があるため、設置に際しては各所に確認をして頂く必要があります。

標準色
K1色

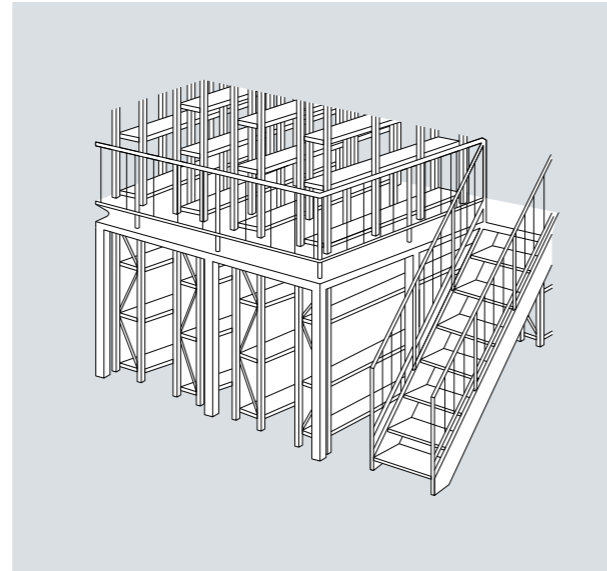

表面形状	
<p>MCフローアエンボス</p> <p>表面を滑り止め縞模様に加工しています。</p>	<p>MC穴アキフローア</p> <p>通気性、採光性に優れており、防災構造指定の床材に適しています。</p>
<p>MCフローア丸穴</p> <p>通気性や油などを使う滑りやすい所でも安全な歩行、作業が行えます。</p>	<p>MCフローアフラット</p> <p>事務所、厚生施設の床など、ボードや塩ビシートを張ることにより一段と防音性を高めます。</p>

断面形状	
<p>200mm幅 t2.3(3.2t)</p>	<p>すぐれた断面形状で、隣り合う相互のフロアに荷重が分散されるため、安心してご利用いただけます。</p>

03

書架

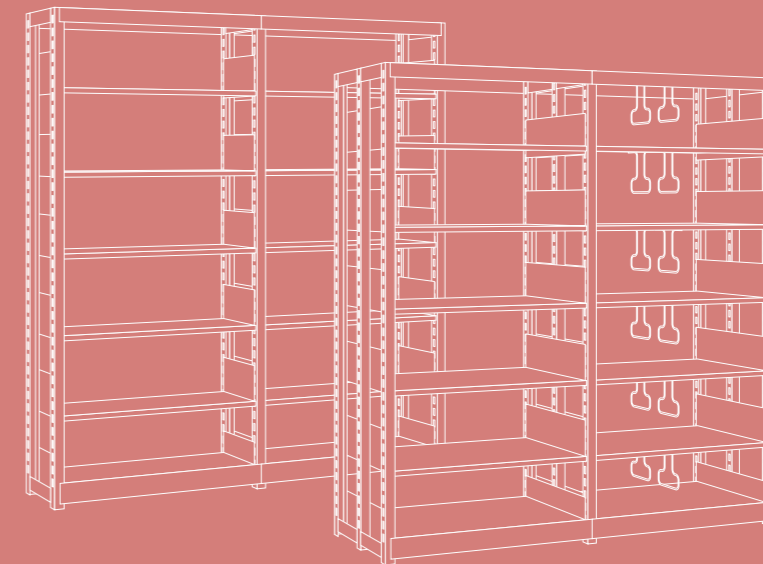

複柱書架

複柱書架

標準色
K1色

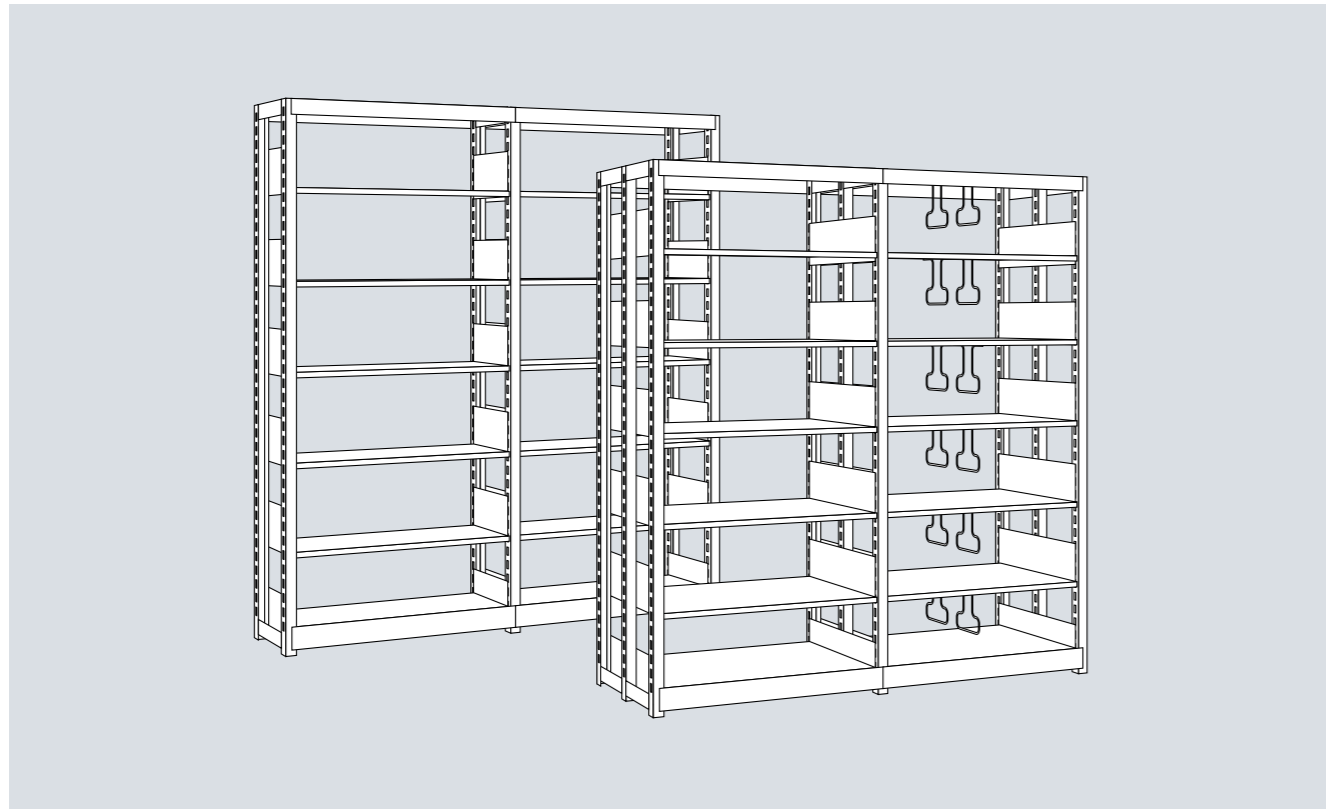

最大積載質量(等分布載荷)

B5 60kg/段	A4タテ、A4、B4 80kg/段	単式 480kg/連	複式 960kg/連
--------------	----------------------	---------------	---------------

- 支柱は、ねじれに強い40mmC型形状です。
- 書籍や本のサイズに合わせてB5、A4タテ、A4、B4の4種類をご用意。
- 棚板は、25mmピッチで段替えが可能です。収納物に合わせて移動できます。
- 豊富な収納オプションをご用意しています。

有効棚段数



品番説明

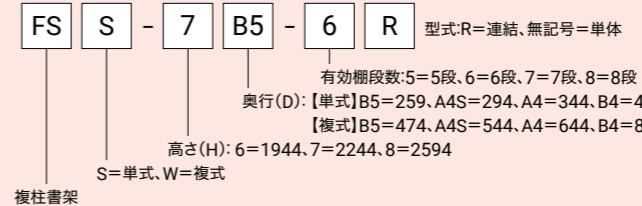

※H・W・Dは呼寸です。

B5 棚板実寸 奥行(D)/215 60kg/段

単式

	H×W×D(外寸)	タイプ	品番	価格
6段	1944×944×259	単体	FSS-6B5-6	¥32,800
	1944×900×259	増連	FSS-6B5-6R	¥26,500
7段	2244×944×259	単体	FSS-7B5-7	¥38,500
	2244×900×259	増連	FSS-7B5-7R	¥29,700
8段	2594×944×259	単体	FSS-8B5-8	¥40,800
	2594×900×259	増連	FSS-8B5-8R	¥33,100
段増し				¥2,700

A4タテ 棚板実寸 奥行(D)/250 80kg/段

単式

	H×W×D(外寸)	タイプ	品番	価格
5段	1944×944×294	単体	FSS-6A4S-5	¥33,900
	1944×900×294	増連	FSS-6A4S-5R	¥27,600
6段	2244×944×294	単体	FSS-7A4S-6	¥39,600
	2244×900×294	増連	FSS-7A4S-6R	¥31,000
7段	2594×944×294	単体	FSS-8A4S-7	¥41,900
	2594×900×294	増連	FSS-8A4S-7R	¥34,360
段増し				¥3,200

A4 棚板実寸 奥行(D)/300 80kg/段

単式

	H×W×D(外寸)	タイプ	品番	価格
5段	1944×944×344	単体	FSS-6A4-5	¥34,900
	1944×900×344	増連	FSS-6A4-5R	¥28,500
6段	2244×944×344	単体	FSS-7A4-6	¥41,400
	2244×900×344	増連	FSS-7A4-6R	¥32,600
7段	2594×944×344	単体	FSS-8A4-7	¥44,700
	2594×900×344	増連	FSS-8A4-7R	¥36,800
段増し				¥3,500

B4 棚板実寸 奥行(D)/400 80kg/段

単式

	H×W×D(外寸)	タイプ	品番	価格
5段	1944×944×444	単体	FSS-6B4-5	¥38,400
	1944×900×444	増連	FSS-6B4-5R	¥31,800
6段	2244×944×444	単体	FSS-7B4-6	¥45,400
	2244×900×444	増連	FSS-7B4-6R	¥36,400
7段	2594×944×444	単体	FSS-8B4-7	¥49,200
	2594×900×444	増連	FSS-8B4-7R	¥41,200
段増し				¥4,000

棚段増し

	品番	価格	セット内容
B5(D=215)	FST-B5	¥2,700	棚板1枚・棚受2枚
A4S(D=250)	FST-A4S	¥3,200	棚板1枚・棚受2枚

複式

	H×W×D(外寸)	タイプ	品番	価格
6段	1944×944×474	単体	FSW-6B5-6	¥55,800
	1944×900×474	増連	FSW-6B5-6R	¥46,400
7段	2244×944×474	単体	FSW-7B5-7	¥62,900
	2244×900×474	増連	FSW-7B5-7R	¥54,500
8段	2594×944×474	単体	FSW-8B5-8	¥70,500
	2594×900×474	増連	FSW-8B5-8R	¥58,900
段増し				¥5,300

複式

	H×W×D(外寸)	タイプ	品番	価格
5段	1944×944×544	単体	FSW-6A4S-5	¥58,100
	1944×900×544	増連	FSW-6A4S-5R	¥47,500
6段	2244×944×544	単体	FSW-7A4S-6	¥65,200
	2244×900×544	増連	FSW-7A4S-6R	¥57,800
7段	2594×944×544	単体	FSW-8A4S-7	¥74,900
	2594×900×544	増連	FSW-8A4S-7R	¥62,300
段増し				¥6,400

複式

	H×W×D(外寸)	タイプ	品番	価格
5段	1944×944×644	単体	FSW-6A4-5	¥60,400
	1944×900×644	増連	FSW-6A4-5R	¥50,700
6段	2244×944×644	単体	FSW-7A4-6	¥69,100
	2244×900×644	増連	FSW-7A4-6R	¥58,500
7段	2594×944×644	単体	FSW-8A4-7	¥78,500
	2594×900×644	増連	FSW-8A4-7R	¥66,600
段増し				¥7,000

複式



	H×W×D(外寸)	タイプ	品番	価格
5段	1944×944×844	単体	FSW-6B4-5	¥67,200
	1944×900×844	増連	FSW-6B4-5R	¥57,200
6段	2244×944×844	単体	FSW-7B4-6	¥77,000
	2244×900×844	増連	FSW-7B4-6R	¥66,000
7段	2594×944×844	単体	FSW-8B4-7	¥87,400
	2594×900×844	増連	FSW-8B4-7R	¥75,200
段増し				¥8,000

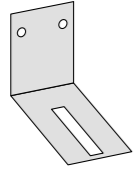
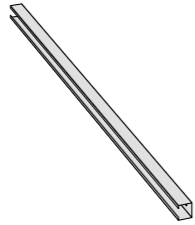
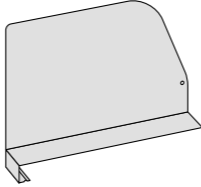

	品番	価格	セット内容
A4(D=300)	FST-A4	¥3,500	棚板1枚・棚受2枚
B4(D=400)	FST-B4	¥4,000	棚板1枚・棚受2枚

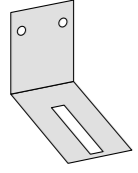
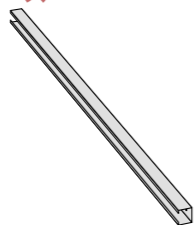
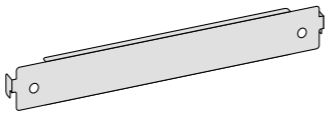
オプション

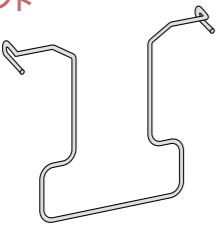
単柱書架		
壁固定金具		
		
品番	価格	
FSD	¥370	
トップブレース		
		
品番	品番	備考
FS-TS15	¥4,750	通路幅1000以下
FS-TS20	¥6,420	通路幅1500以下
移動仕切板		
		
品番	品番	備考
FSD-B5	¥870	B5、A4S兼用 D=205

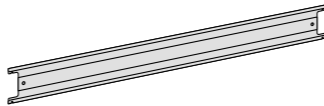
複柱書架		
壁固定金具		
		
品番	価格	
FSD	¥370	
トップブレース		
		
品番	価格	備考
FS-TS15	¥4,750	通路幅1000以下
FS-TS20	¥6,420	通路幅1500以下
側当り		
		
品番	価格	備考
FSN-SB5	¥230	B5用
FSN-SA4S	¥240	A4タテ用
FSN-SA4	¥250	A4用
FSN-SB4	¥290	B4用

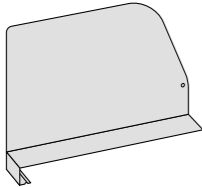
ブックエンド		
		
品番	価格	備考
FSL-B5	¥380	B5用
FSL-A4S	¥430	A4タテ用
FSL-A4	¥450	A4用
FSL-B4	¥480	B4用
背当り棒		
		
品番	価格	
FSL-4	¥450	
背当り板		
		
品番	価格	
FSL-5	¥1,300	

移動仕切板		
		
品番	価格	備考
FSD-B5	¥870	B5、A4S兼用 D=205
FSD-A4	¥1,010	A4、B4兼用 D=290
落下防止バー		
		
品番	価格	
FSD-6	¥2,530	

04

移動ラック

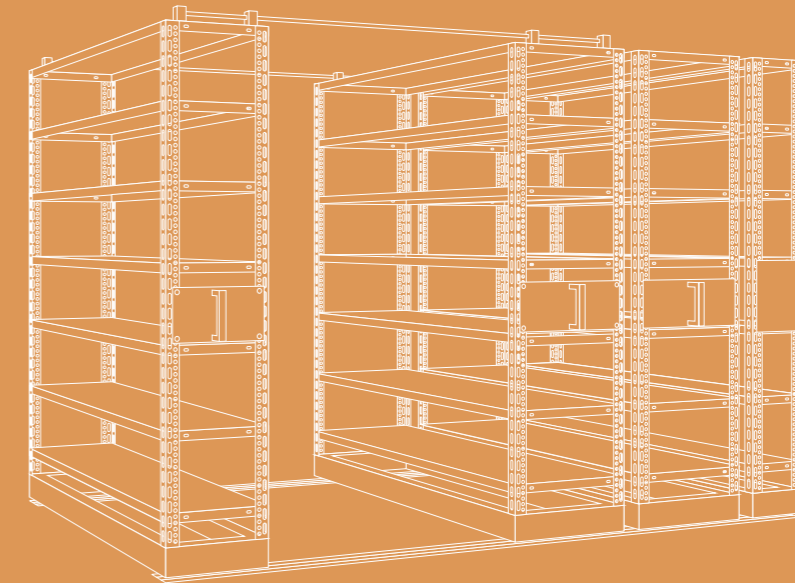

軽量ラック<手動タイプ>

軽量ラック<ハンドルタイプ>

複柱書架<手動タイプ>

複柱書架<ハンドルタイプ>

軽量ラック<手動タイプ>



標準色
K1色(ラック) N45(台車)

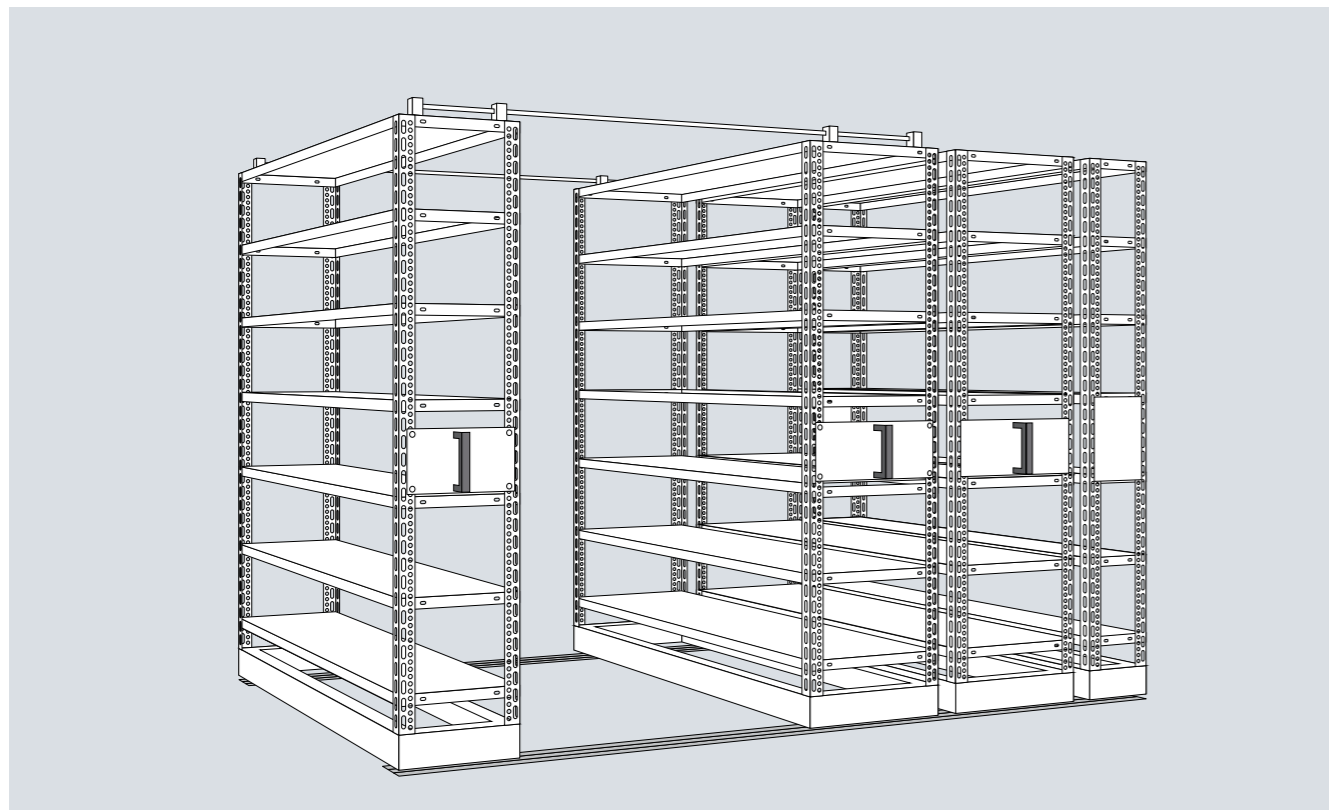

最大積載質量(等分布載荷)

100kg/段 150kg/段

- 廉価版のスチールラックです。
- ランニングコストが不要で経済的です。
- 手動タイプの収納力は、固定棚の2倍です。

- 現状お持ちの固定軽量ラックの転用も可能です。
- 軽量ラックのオプションが使用できます。
- 多彩なレール施工方法：床式、スロープ式、埋め込み式
- 安全対策：下部転倒防止金具(オプション)

棚段数(天地)

7段

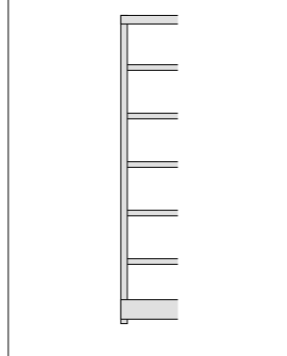

品番説明
SRL 15 - 7 6 45 - 7 1 M 型式:M=移動、K=固定
ラック奥行(D):30=300、45=450、60=600
ラック間口(W):3=875、4=1200、6=1800
ラック高さ(H):6=1800、7=2100
段荷重:10=100kg/段、15=150kg/段
連数:1
棚段数(天地):7=7段

※ラック高さは、柱実寸。
※ラック間口・奥行は、棚板実寸。
※奥行300は、固定のみ。

100kg/段

W880

名称・部品名	仕様・内容	段数	品番	価格
D450 移動	2313×947×462	7段	SRL10-7345-71M	¥104,100
D600 移動	2243×947×612		SRL10-7360-71M	¥93,600
D300 固定	2243×887×312		SRL10-7330-71K	¥45,000
D450 固定	2243×887×462		SRL10-7345-71K	¥51,400
D600 固定	2243×887×612		SRL10-7360-71K	¥61,800

150kg/段

W1205

名称・部品名	仕様・内容	段数	品番	価格
D450 移動	2313×1272×462	7段	SRL15-7445-71M	¥118,500
D600 移動	2243×1272×612		SRL15-7460-71M	¥107,900
D300 固定	2243×1212×312		SRL15-7430-71K	¥58,000
D450 固定	2243×1212×462		SRL15-7445-71K	¥65,700
D600 固定	2243×1212×612		SRL15-7460-71K	¥76,100

W1805

名称・部品名	仕様・内容	段数	品番	価格
D450 移動	2313×1872×462	7段	SRL15-7645-71M	¥140,700
D600 移動	2243×1872×612		SRL15-7660-71M	¥133,300
D300 固定	2243×1812×312		SRL15-7630-71K	¥76,900
D450 固定	2243×1812×462		SRL15-7645-71K	¥88,000
D600 固定	2243×1812×612		SRL15-7660-71K	¥101,500

レール部材

名称・部品名	仕様・内容	品番	価格
レール	1.0m(ライナー、アンカー含む)	HRF-R	¥23,200
スロープ	1.0m	HRF-RS	¥3,700
スロープ受け	1.0m	HRF-SU	¥4,800
ストッパー	レール・台車/Set	HRF-SD	¥1,430

オプション

名称・部品名	仕様・内容	品番	価格
下部転倒防止金具	D450用	SRL-L45	¥2,820
	D600用	SRL-L60	¥3,680

※D450用単式移動は、上部転倒防止バー付(前後2ヶ所)。
※棚板段増しは、軽量ラックを参照ください。

仕様図

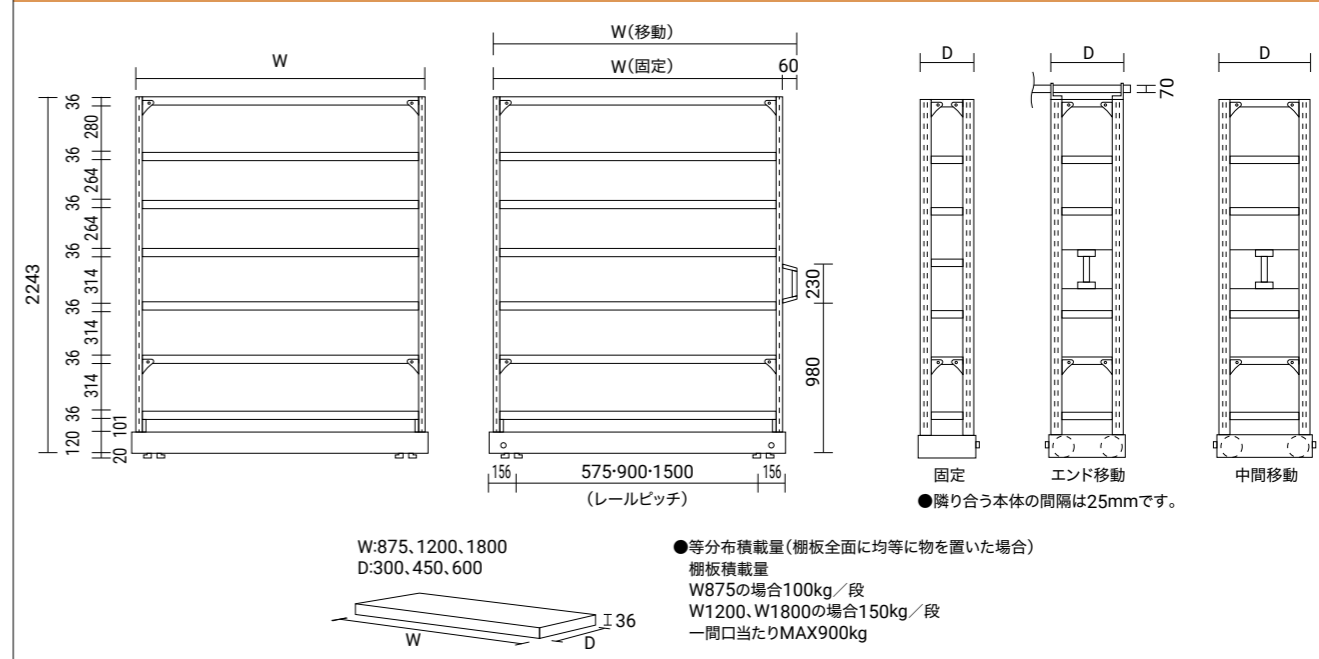

レール設置方法

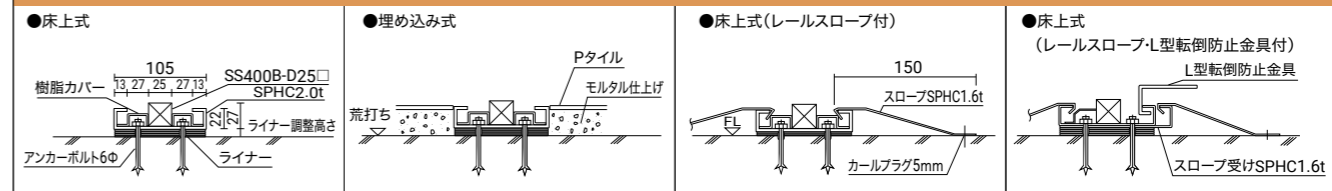

※L型転倒防止金具とスロープを同時に取付ける場合には、スロープ受けが別途必要です。

軽量ラック<ハンドルタイプ>

標準色
K1色(ラック) N45(台車)
グリーン購入法適合

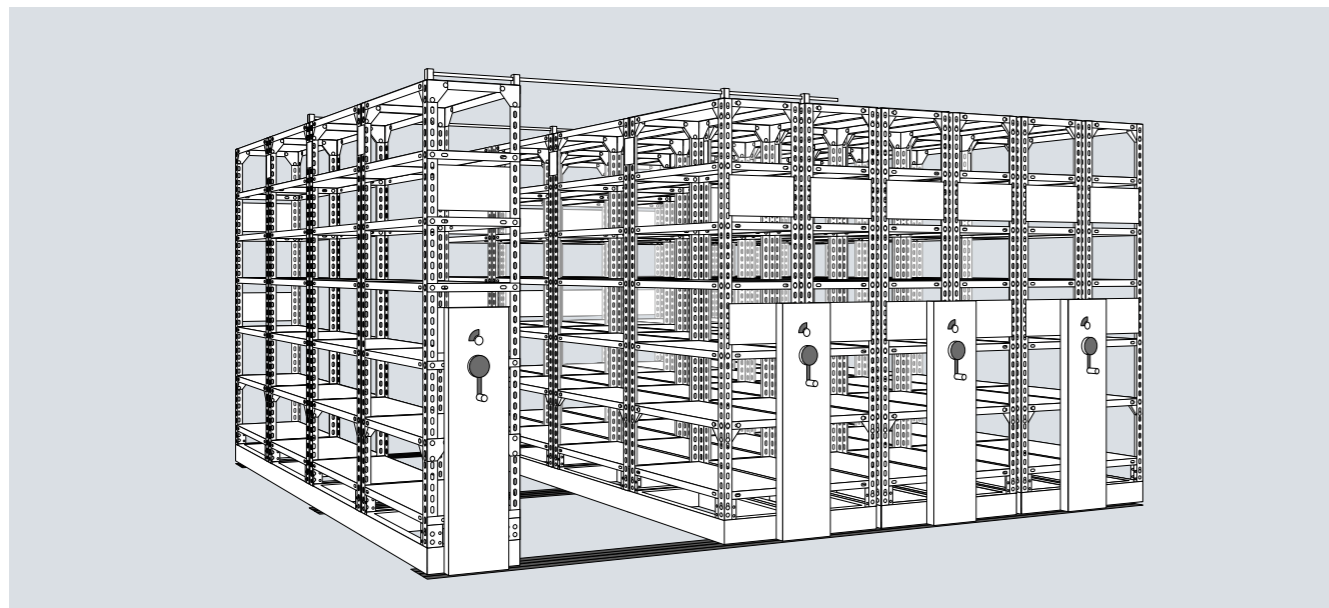

最大積載質量(等分布載荷)

100kg/段 150kg/段

- 廉価版のスチールラックです。
- ハンドルタイプの収納力は、固定棚の3倍です。

- 現状お持ちの固定軽量ラックの転用も可能です。
- 軽量ラックのオプションが使用できます。
- 多彩なレール施工方法：床式、スロープ式、埋め込み式
- 安全対策：通路ロック装置、クランク型ワンウェイクランチ式ハンドル、下部転倒防止金具(オプション)

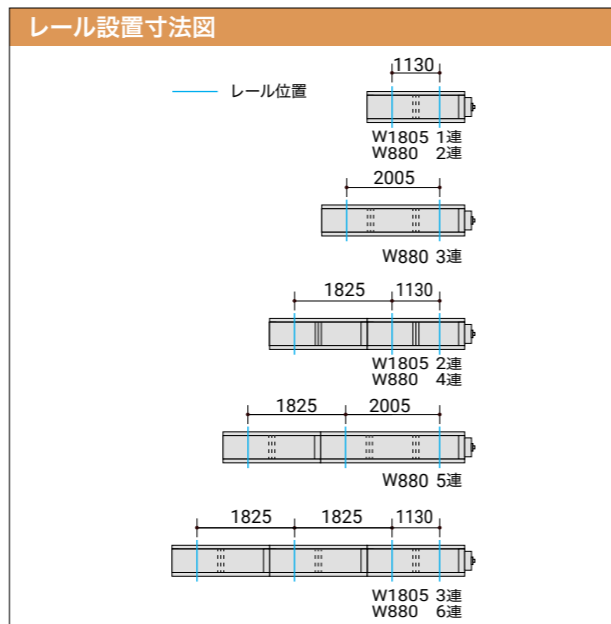
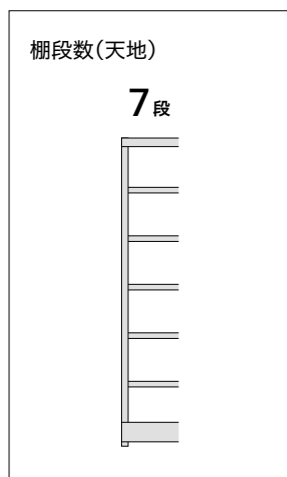

※レール設置寸法は、レール中心線を基準としています。

品番説明

HRL 15 - 7 6 45 - 7 1 M

型番: SK=単式固定, SM=単式移動, WK=複式固定, WM=複式移動
R=連結, 無記号=単体

連数: 1, 2, 3
棚段数(天地): 7=7段
ラック奥行(D): 30=300, 45=450, 60=600
ラック間口(W): 3=875, 6=1800
ラック高さ(H): 7=2100
※ラック高さは、柱実寸。
※ラック間口・奥行は、棚板実寸。
※単式奥行 300 は、固定のみ。

軽量ラック<ハンドルタイプ> 段荷重: 10=100kg/段, 15=150kg/段

100kg/段

W880 × D300

名称・部品名	仕様・内容	段数	品番	価格
複式移動 2連基本	2243×1995×640	7段	HRL10-7330-72WM	¥396,500
複式移動 3連基本	2243×2870×640		HRL10-7330-73WM	¥484,900
複式移動 2連増連	2243×1825×640		HRL10-7330-72WMR	¥204,500
単式固定 2連基本	2243×1825×315		HRL10-7330-72SK	¥96,200
単式固定 3連基本	2243×2700×315		HRL10-7330-73SK	¥142,500
単式固定 2連増連	2243×1825×315		HRL10-7330-72SKR	¥92,500
複式固定 2連基本	2243×1825×640		HRL10-7330-72WK	¥157,000
複式固定 3連基本	2243×2700×640		HRL10-7330-73WK	¥232,600
複式固定 2連増連	2243×1825×640		HRL10-7330-72WKR	¥151,100

W880 × D450

名称・部品名	仕様・内容	段数	品番	価格
単式移動 2連基本	2313×1995×465	7段	HRL10-7345-72WM	¥369,200
単式移動 3連基本	2313×2870×465		HRL10-7345-73WM	¥434,600
単式移動 2連増連	2243×1825×465		HRL10-7345-72WMR	¥155,300
複式移動 2連基本	2243×1995×940		HRL10-7345-72WM	¥428,100
複式移動 3連基本	2243×2870×940		HRL10-7345-73WM	¥529,200
複式移動 2連増連	2243×1825×940		HRL10-7345-72WMR	¥231,900
単式固定 2連基本	2243×1825×465		HRL10-7345-72SK	¥108,700
単式固定 3連基本	2243×2700×465		HRL10-7345-73SK	¥161,300
単式固定 2連増連	2243×1825×465		HRL10-7345-72SKR	¥105,200
複式固定 2連基本	2243×1825×940		HRL10-7345-72WK	¥182,500
複式固定 3連基本	2243×2700×940	HRL10-7345-73WK	¥270,700	
複式固定 2連増連	2243×1825×940	HRL10-7345-72WKR	¥176,300	

W880 × D600

名称・部品名	仕様・内容	段数	品番	価格
単式移動 2連基本	2243×1995×640	7段	HRL10-7360-72WM	¥365,800
単式移動 3連基本	2243×2870×640		HRL10-7360-73WM	¥439,600
単式移動 2連増連	2243×1825×640		HRL10-7360-72WMR	¥175,300
複式移動 2連基本	2243×1995×1240		HRL10-7360-72WM	¥474,900
複式移動 3連基本	2243×2870×1240		HRL10-7360-73WM	¥659,900
複式移動 2連増連	2243×1825×1240		HRL10-7360-72WMR	¥267,700
単式固定 2連基本	2243×1825×640		HRL10-7360-72SK	¥126,400
単式固定 3連基本	2243×2700×640		HRL10-7360-73SK	¥187,400
単式固定 2連増連	2243×1825×640		HRL10-7360-72SKR	¥121,900
複式固定 2連基本	2243×1825×1240		HRL10-7360-72WK	¥221,600
複式固定 3連基本	2243×2700×1240	HRL10-7360-73WK	¥326,200	
複式固定 2連増連	2243×1825×1240	HRL10-7360-72WKR	¥209,100	

レール部材

名称・部品名	仕様・内容	品番	価格
レール	1.0m(ライナー、アンカー含む)	HRF-R	¥23,200
スロープ	1.0m	HRF-RS	¥3,700
スロープ受け	1.0m	HRF-SU	¥4,800
ストッパー	レール/台車/Set	HRF-SD	¥1,430

150kg/段

W1805 × D300

名称・部品名	仕様・内容	段数	品番	価格
複式移動 1連基本	2243×1995×640	7段	HRL15-7630-71WM	¥387,300
複式移動 1連増連	2243×1825×640		HRL15-7630-71WMR	¥195,300
単式固定 1連基本	2243×1825×315		HRL15-7630-71SK	¥87,700
単式固定 1連増連	2243×1825×315		HRL15-7630-71SKR	¥84,100
複式固定 1連基本	2243×1825×640		HRL15-7630-71WK	¥147,900
複式固定 1連増連	2243×1825×640		HRL15-7630-71WKR	¥142,000

W1805 × D450

名称・部品名	仕様・内容	段数	品番	価格
単式移動 1連基本	2243×1995×465	7段	HRL15-7645-71SM	¥359,100
単式移動 1連増連	2243×1825×465		HRL15-7645-71SMR	¥145,300
複式移動 1連基本	2243×1995×940		HRL15-7645-71WM	¥415,900
複式移動 1連増連	2243×1825×940		HRL15-7645-71WMR	¥219,600
単式固定 1連基本	2243×1825×465		HRL15-7645-71SK	¥98,700
単式固定 1連増連	2243×1825×465		HRL15-7645-71SKR	¥95,100
複式固定 1連基本	2243×1825×940		HRL15-7645-71WK	¥171,000
複式固定 1連増連	2243×1825×940	HRL15-7645-71WKR	¥164,100	

W1805 × D600

名称・部品名	仕様・内容	段数	品番	価格
単式移動 1連基本	2243×1995×640	7段	HRL15-7660-71SM	¥350,500
単式移動 1連増連	2243×1825×640		HRL15-7660-71SMR	¥160,000
複式移動 1連基本	2243×1995×1240		HRL15-7660-71WM	¥452,600
複式移動 1連増連	2243×1825×1240		HRL15-7660-71WMR	¥245,300
単式固定 1連基本	2243×1825×640		HRL15-7660-71SK	¥111,100
単式固定 1連増連	2243×1825×640		HRL15-7660-71SKR	¥106,700
複式固定 1連基本	2243×1825×1240		HRL15-7660-71WK	¥199,300
複式固定 1連増連	2243×1825×1240	HRL15-7660-71WKR	¥186,700	

オプション

名称・部品名	仕様・内容	品番	価格
下部転倒防止金具	奥行共通	HRL-L	¥2,550

※D450用単式移動は、上部転倒防止バー付(前後2ヶ所)。
※棚板増しは、軽量ラックを参照ください。

仕様図

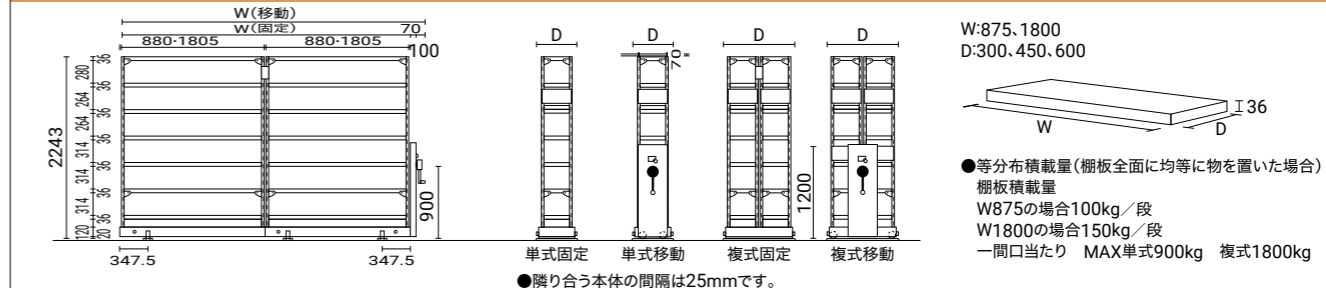

レール設置方法

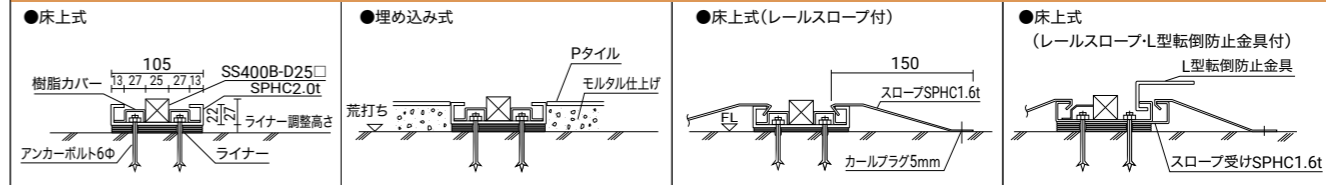

複柱書架<手動タイプ>



標準色
K1色(ラック)



最大積載質量(等分布載荷)

B5	A4タテ、A4、B4	単式	複式
60kg/段	80kg/段	300kg/連	560kg/連

- ラックいっぱいに収納を行っても楽に操作可能です。
- 手動タイプの収納力は、固定棚の2倍です。

- 単式移動・単式固定：背面パネル付
- 単式移動：上部転倒防止バー付(前後2ヶ所)
- 複式移動・複式固定：背面ブレース1本(2本/1連)/間口付(V型)
- 棚板段増しは、複柱書架を参照ください。
- B5及びA4タテタイプの単式移動は、A4タイプの単式移動をご使用下さい。
- 現状お持ちの固定複柱書架の転用も可能です。
- 書架ラックのオプションが使用できます。
- 多彩なレール施工方法：床式、スロープ式、埋め込み式
- 安全対策：下部転倒防止金具(オプション)

有効棚段数

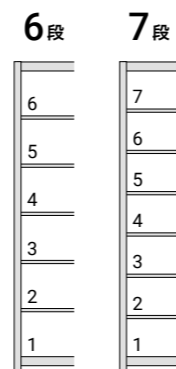

品番説明

SRF - 7 A4 - 6 1 WM

型式:SK=単式固定、SM=単式移動、WK=複式固定、WM=複式移動

連数:1,2
有効棚段数:6=6段、7=7段
ラック奥行(D):B5=215、A4S=250、A4=300、B4=400
ラック高さ(H):7=2244

複柱書架<手動タイプ>

※ラック高さは、柱実寸。
※ラック奥行は、棚板実寸。
※単式奥行 B5・A4S は、固定のみ。

B5タイプ(奥行(D)/215)

名称・部品名	仕様・内容	段数	品番	価格
B5 複式移動 1連	2304×1090×485	7段	SRF-7B5-71WM	¥141,400
B5 複式移動 2連	2304×1090×485		SRF-7B5-72WM	¥200,100
B5 単式固定 1連	2304×1030×270		SRF-7B5-71SK	¥92,100
B5 単式固定 2連	2304×1930×270		SRF-7B5-72SK	¥138,800
B5 複式固定 1連	2304×1030×485		SRF-7B5-71WK	¥112,700
B5 複式固定 2連	2304×1930×485		SRF-7B5-72WK	¥167,600

A4タテタイプ(奥行(D)/250)

名称・部品名	仕様・内容	段数	品番	価格
A4 タテ複式移動 1連	2304×1090×555	6段	SRF-7A4S-61WM	¥146,700
A4 タテ複式移動 2連	2304×1930×555		SRF-7A4S-62WM	¥209,600
A4 タテ単式固定 1連	2304×1030×305		SRF-7A4S-61SK	¥93,900
A4 タテ単式固定 2連	2304×1930×305		SRF-7A4S-62SK	¥143,000
A4 タテ複式固定 1連	2304×1030×555		SRF-7A4S-61WK	¥119,000
A4 タテ複式固定 2連	2304×1930×555		SRF-7A4S-62WK	¥175,000

A4タイプ(奥行(D)/300)

名称・部品名	仕様・内容	段数	品番	価格
A4 単式移動 1連	2369×1090×355	6段	SRF-7A4-61SM	¥155,700
A4 単式移動 2連	2369×1930×355		SRF-7A4-62SM	¥209,300
A4 複式移動 1連	2304×1090×655		SRF-7A4-61WM	¥156,400
A4 複式移動 2連	2304×1930×655		SRF-7A4-62WM	¥218,700
A4 単式固定 1連	2304×1030×355		SRF-7A4-61SK	¥96,700
A4 単式固定 2連	2304×1930×355		SRF-7A4-62SK	¥146,500
A4 複式固定 1連	2304×1030×655		SRF-7A4-61WK	¥125,600
A4 複式固定 2連	2304×1930×655		SRF-7A4-62WK	¥187,400

B4タイプ(奥行(D)/400)

名称・部品名	仕様・内容	段数	品番	価格
B4 単式移動 1連	2369×1090×455	6段	SRF-7B4-61SM	¥160,100
B4 単式移動 2連	2369×1930×455		SRF-7B4-62SM	¥217,300
B4 複式移動 1連	2304×1090×855		SRF-7B4-61WM	¥172,500
B4 複式移動 2連	2304×1930×855		SRF-7B4-62WM	¥262,300
B4 単式固定 1連	2304×1030×455		SRF-7B4-61SK	¥100,800
B4 単式固定 2連	2304×1930×455		SRF-7B4-62SK	¥154,200
B4 複式固定 1連	2304×1030×855		SRF-7B4-61WK	¥140,000
B4 複式固定 2連	2304×1930×855		SRF-7B4-62WK	¥224,500

レール部材

名称・部品名	仕様・内容	品番	価格
レール	1.0m(ライナー、アンカー含む)	HRF-R	¥23,200
スロープ	1.0m	HRF-RS	¥3,700
スロープ受け	1.0m	HRF-SU	¥4,800
ストッパー	レール・台車/Set	HRF-SD	¥2,150

オプション

名称・部品名	仕様・内容	品番	価格
下部転倒防止金具 中間移動用 (1台当たり 前後2ヶ所必要)	A4単式用	HRF-LA4S	¥2,130
	B4単式用	HRF-LB4S	¥2,160
	B5複式用	HRF-LB5W	¥2,180
	A4S複式用	HRF-LA4SW	¥2,380
	A4複式用	HRF-LA4W	¥2,660
下部転倒防止金具 エンド用	B4複式用	HRF-LB4W	¥3,350
	A4単式用エンドSet	HRF-LA4SE	¥8,560
	B4単式用エンドSet	HRF-LB4SE	¥8,890
	B5複式用エンドSet	HRF-LB5WE	¥9,110
レールストッパー付 左右各1本/Set	A4S複式用エンドSet	HRF-LA4SWE	¥9,610
	A4複式用エンドSet	HRF-LA4WE	¥9,870
	B4複式用エンドSet	HRF-LB4WE	¥11,410

仕様図

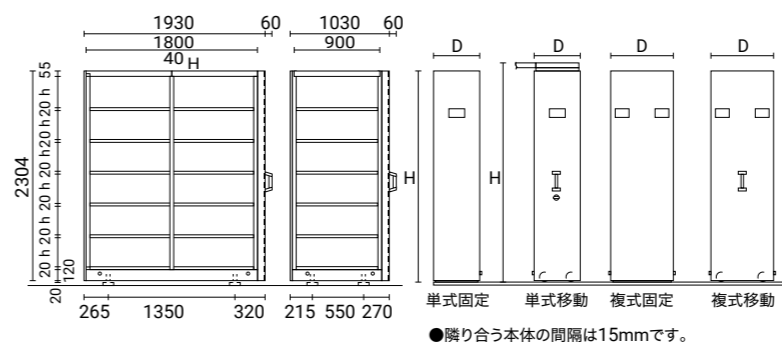

W:854.5
D:215、250、300、400

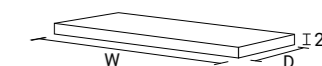

- 棚板は25mmピッチで上下移動が可能です。
- 等分布積載量(棚板全面に均等に物を置いた場合)
棚板積載量
棚1段当たり 40kg積載可能です。
一開口当たり MAX 単式300kg 複式560kg

レール設置方法

●床式

●埋め込み式

●床式(レールスロープ付)

●床式
(レールスロープL型転倒防止金具付)

※L型転倒防止金具とスロープを同時に取付ける場合には、スロープ受けが別途必要です。

複柱書架<ハンドルタイプ>



標準色
K1色(ラック)

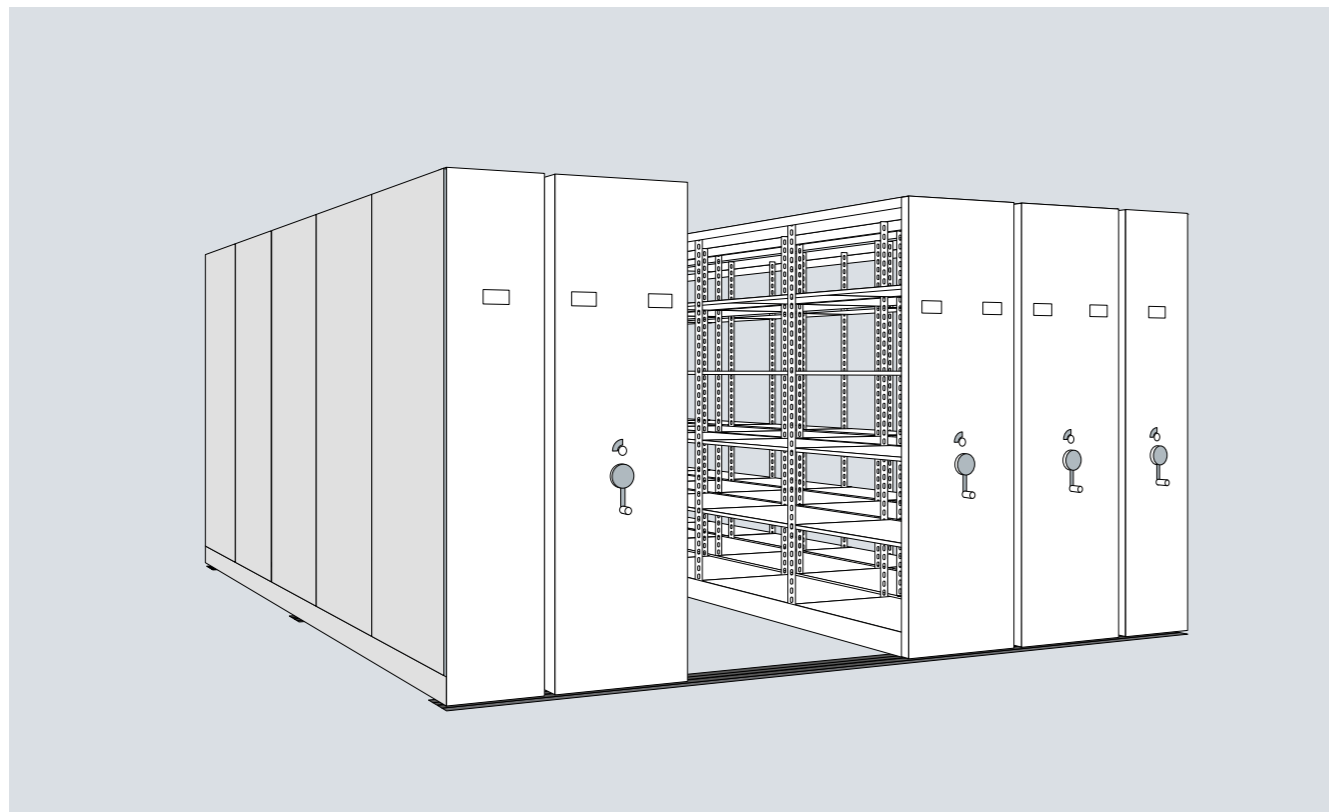

最大積載質量(等分布載荷)

B5	A4タテ、A4、B4	単式	複式
60kg/段	80kg/段	300kg/連	560kg/連

- ラックいっぱいにも収納を行っても楽に操作可能です。
- ハンドル・電動タイプの収納力は、固定棚の3倍です。

- 単式移動・単式固定：背面パネル付
- 単式移動：上部転倒防止バー付(前後2ヶ所)
- 複式移動・複式固定：背面ブレース1本/間口付(V型)
- 棚板段増しは、複柱書架を参照ください。
- B5及びA4タテタイプの単式移動は、A4タイプの単式移動をご使用ください。
- 現状お持ちの固定複柱書架の転用も可能です。
- 書架ラックのオプションが使用できます。
- 多彩なレール施工方法：床式、スロープ式、埋め込み式
- 安全対策：通路ロック装置、クランク型ワンウェイラッチ式ハンドル、下部転倒防止金具(オプション)

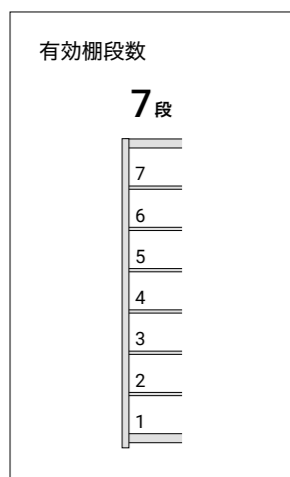

レール設置寸法図

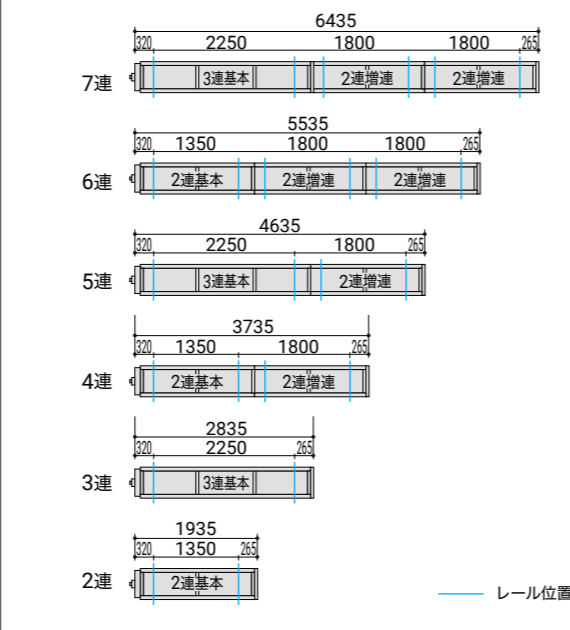

品番説明

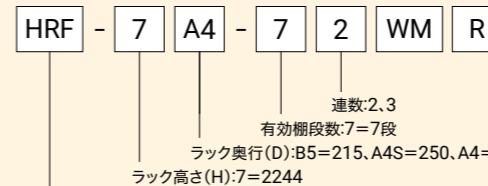

型式:SK=単式固定、SM=単式移動、WK=複式固定、WM=複式移動、R=連結、無記号=単体

※ラック高さは、柱実寸。
※ラック奥行は、棚板実寸。
※単式奥行 B5・A4S は、固定のみ。
※連結は、2連のみ。

B5タイプ(奥行(D)/215)

名称・部品名	仕様・内容	段数	品番	価格
B5 複式移動 2連基本	2304×2030×485	7段	HRF-7B5-72WM	¥289,500
B5 複式移動 3連基本	2304×2930×485		HRF-7B5-73WM	¥367,700
B5 複式移動 2連増連	2304×1800×485		HRF-7B5-72WMR	¥155,200
B5 単式固定 2連基本	2304×1990×270		HRF-7B5-72SK	¥138,800
B5 単式固定 3連基本	2304×2830×270		HRF-7B5-73SK	¥203,100
B5 単式固定 2連増連	2304×1800×270		HRF-7B5-72SKR	¥109,600
B5 複式固定 2連基本	2304×1930×485		HRF-7B5-72MK	¥167,600
B5 複式固定 3連基本	2304×2830×485		HRF-7B5-73MK	¥241,000
B5 複式固定 2連増連	2304×1800×485		HRF-7B5-72WKR	¥131,500

A4タテタイプ(奥行(D)/250)

名称・部品名	仕様・内容	段数	品番	価格
A4タテ複式移動 2連基本	2304×2030×555	7段	HRF-7A4S-72WM	¥296,900
A4タテ複式移動 3連基本	2304×2930×555		HRF-7A4S-73WM	¥383,500
A4タテ複式移動 2連増連	2304×1800×555		HRF-7A4S-72WMR	¥165,700
A4タテ単式固定 2連基本	2304×1930×305		HRF-7A4S-72SK	¥143,000
A4タテ単式固定 3連基本	2304×2830×305		HRF-7A4S-73SK	¥208,400
A4タテ単式固定 2連増連	2304×1800×305		HRF-7A4S-72SKR	¥112,300
A4タテ複式固定 2連基本	2304×1930×555		HRF-7A4S-72MK	¥175,000
A4タテ複式固定 3連基本	2304×2830×555		HRF-7A4S-73MK	¥261,000
A4タテ複式固定 2連増連	2304×1800×555		HRF-7A4S-72WKR	¥141,000

A4タイプ(奥行(D)/300)

名称・部品名	仕様・内容	段数	品番	価格
A4 単式移動 2連基本	2369×2030×355	7段	HRF-7A4-72SM	¥297,400
A4 単式移動 3連基本	2369×2930×355		HRF-7A4-73SM	¥367,400
A4 単式移動 2連増連	2304×1800×355		HRF-7A4-72WMR	¥139,100
A4 複式移動 2連基本	2304×2030×655		HRF-7A4-72WM	¥307,300
A4 複式移動 3連基本	2304×2930×655		HRF-7A4-73WM	¥412,200
A4 複式移動 2連増連	2304×1800×655		HRF-7A4-72WMR	¥168,000
A4 単式固定 2連基本	2304×1930×355		HRF-7A4-72SK	¥146,500
A4 単式固定 3連基本	2304×2830×355		HRF-7A4-73SK	¥214,300
A4 単式固定 2連増連	2304×1800×355		HRF-7A4-72SKR	¥115,800
A4 複式固定 2連基本	2304×1930×655		HRF-7A4-72MK	¥187,400
A4 複式固定 3連基本	2304×2830×655		HRF-7A4-73MK	¥268,900
A4 複式固定 2連増連	2304×1800×655		HRF-7A4-72WKR	¥145,900

仕様図

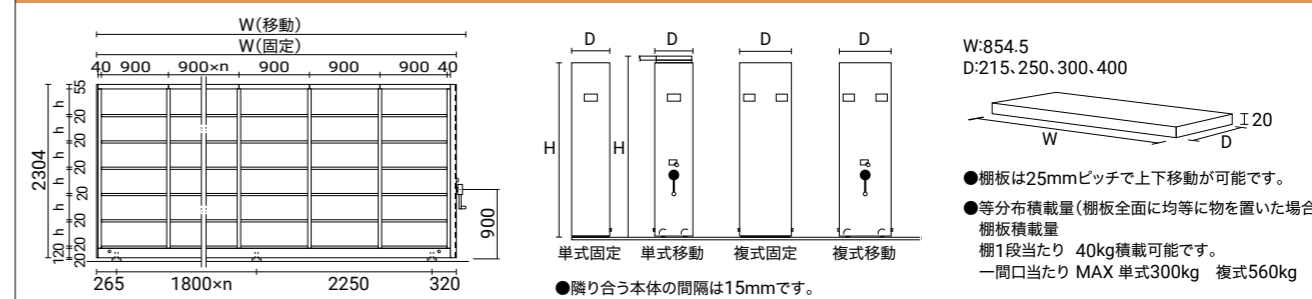

レール設置方法

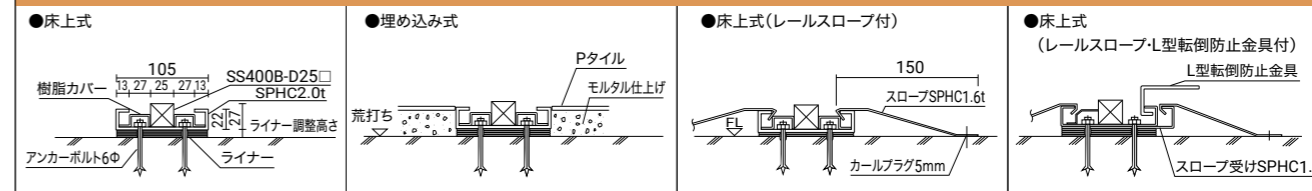

※L型転倒防止金具とスロープを同時に取付ける場合には、スロープ受けが別途必要です。

B4タイプ(奥行(D)/400)

名称・部品名	仕様・内容	段数	品番	価格
B4 単式移動 2連基本	2369×2030×455	7段	HRF-7B4-72SM	¥306,100
B4 単式移動 3連基本	2369×2930×455		HRF-7B4-73SM	¥390,800
B4 単式移動 2連増連	2304×1800×455		HRF-7B4-72WMR	¥146,500
B4 複式移動 2連基本	2304×2030×855		HRF-7B4-72WM	¥353,700
B4 複式移動 3連基本	2304×2930×855		HRF-7B4-73WM	¥446,900
B4 複式移動 2連増連	2304×1800×855		HRF-7B4-72WMR	¥184,200
B4 単式固定 2連基本	2304×1930×455		HRF-7B4-72SK	¥154,200
B4 単式固定 3連基本	2304×2830×455		HRF-7B4-73SK	¥225,900
B4 単式固定 2連増連	2304×1800×455		HRF-7B4-72SKR	¥123,000
B4 複式固定 2連基本	2304×1930×855		HRF-7B4-72MK	¥208,800
B4 複式固定 3連基本	2304×2830×855		HRF-7B4-73MK	¥300,100
B4 複式固定 2連増連	2304×1800×855		HRF-7B4-72WKR	¥162,200

レール部材

名称・部品名	仕様・内容	品番	価格
レール	1.0m(ライナー、アンカー含む)	HRF-R	¥23,200
スロープ	1.0m	HRF-RS	¥3,700
スロープ受け	1.0m	HRF-SU	¥4,800
ストッパー	レール/台車/Set	HRF-SD	¥1,430

オプション

名称・部品名	仕様・内容	品番	価格
下部転倒防止金具 中間移動用 (1台当たり 前後2ヶ所必要)	A4単式用	HRF-LA4S	¥2,130
	B4単式用	HRF-LB4S	¥2,160
	B5複式用	HRF-LB5W	¥2,180
	A4S複式用	HRF-LA4SW	¥2,380
下部転倒防止金具 エンド用 レールストッパー付 左右各1本/Set	A4複式用	HRF-LA4W	¥2,660
	B4複式用	HRF-LB4W	¥3,350
	A4単式用エンドSet	HRF-LA4SE	¥8,560
	B4単式用エンドSet	HRF-LB4SE	¥8,890
B5複式用エンドSet	HRF-LB5WE	¥9,110	
	A4S複式用エンドSet	HRF-LA4SWE	¥9,610
	A4複式用エンドSet	HRF-LA4WE	¥9,870
B4複式用エンドSet	HRF-LB4WE	¥11,410	

05

その他

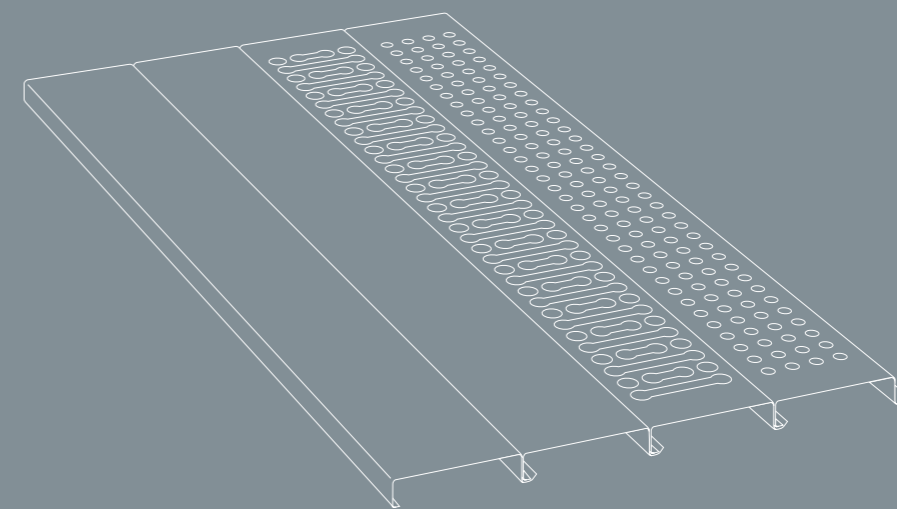

鋼製床材<MCフロー>

建築用鋼製下地材

鋼製床材<MCフロー>

標準色

K1色

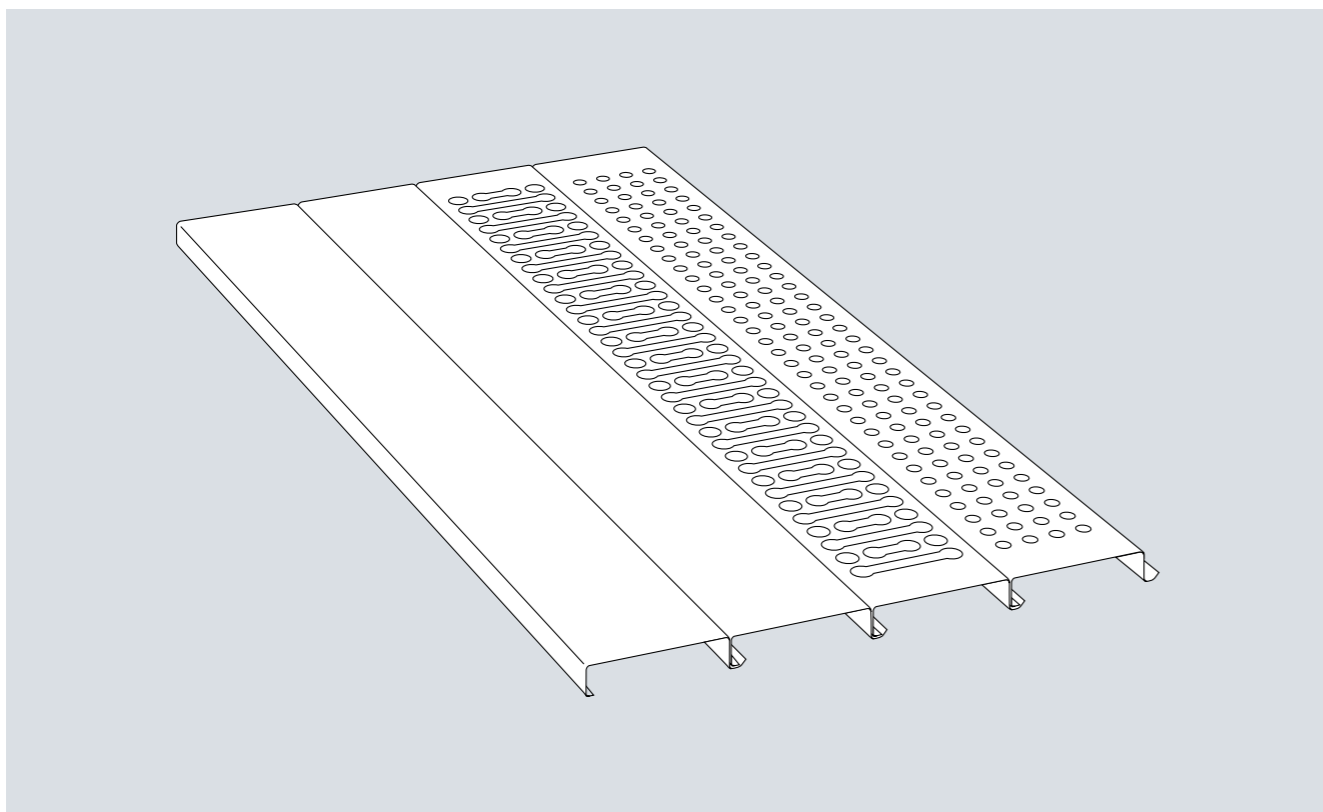

- 従来工法では、主梁のほか、根太を取付けてその上に床材を張るか或いはデッキプレートの上に床材を張っていましたが、MCフローの場合、主梁の上に直接敷詰めるため、コストダウンが図れます。
- 安心設計により優れた剛性が発揮されます。MCフローは、特殊な断面形状により強靱な剛性を得ています。
- 噛み合わせ式の断面形状により施工現場で床材を敷き詰めることが可能になるため、工期の短縮が期待できます。
- 金具で主梁と床材を固定できるため、溶接が禁止されている施工現場でも使用が可能です。
- ZAM仕様もご用意しています。

建築用鋼製下地材

JIS 規格認証商品
JQ0508209



- 高耐食性鋼製下地材<SUPER 軽天>
日本製鉄のスーパーダイマ™の採用により、優れた耐食性を発揮します。
- ステンレス製下地材<天井、間仕切>
浴室、プール等の湿気の多い室内にもご使用いただけます。
- 振れ止め付角スタッド材<TS スタッド>
振れ止めにより下地材が一体化され、強風や地震に強い壁・天井となります。スペーサーが不要なので、優れた施工性に優れ、工期が短縮できます。

鋼製天井下地材 鋼製壁下地材 鋼製下地用角スタッド材<KSスタッド>

高耐食性鋼製下地材<SUPER 軽天> ステンレス製下地材<天井、間仕切>

振れ止め付角スタッド材<TS スタッド>



プレカット加工

住宅用内装建材など、お客様のご要望に応じてプレカット加工を行っています。現場では部材を加工する必要がなく、カット済みの精度の高い部材を組み立てるだけでよいため、作業効率が向上します。



本カタログのご利用にあたって

掲載商品について

本カタログの掲載商品につきましては、商品の改良等により予告なしに変更させていただく場合があります。ご注文に際しましては、弊社営業もしくは、代理店までご確認をお願いいたします。

価格について

本カタログの掲載商品の価格には、消費税は含まれておりません。また、商品の改良などにより予告なしに変更させていただく場合がありますのであらかじめご了承ください。

製品の安全性と保障について

当社では、厳重な品質管理を行い、また、安全性についても十分な検討を加えておりますが、万一ご購入いただきました商品に不備がございましたら、無料にて修理または交換させていただきます。ただし、以下のようなご使用で不備が発生した場合は責任を負いかねます。

1. 目的外でのご使用
2. 積載荷重を超えてのご使用
3. 衝撃による破損
4. 天災、火災等の不慮の事故

配送及び据付けについて

商品価格には配送費及び据付け費は含んでおりません。ご注文の際に別途お申し付けいただければ有料でお受けいたします。不要なラックがある場合も、有償でお引取りさせていただきます。

安全にご使用いただけるよう下記の事項にご注意をお願いいたします。

- ラックを素手で触れたり、孔に手、指等を入れないでください。
(角で負傷する場合があります)
- ラックに登ったり、寄りかかったりしないでください。
(ラックが転倒して負傷したり、変形する場合があります)
- 衝撃を与えるような載せ方をしないでください。
(棚が破損したり、荷物が落下する場合があります)
- 荷物はできるだけ下側の段から収納してください。
(転倒しにくくなります)
- 危険物(薬品、引火物等)等を収納の際は、安全対策を講じてください。
(転倒・落下すると負傷や、周囲の破損が起こるかもしれません)
- ボルト・ナットのゆるみや、ラックの異常を見つけたら使用を中止してください。
(ラックの破損の原因となり、負傷する場合がありますので、定期点検を実施してください)

据付けについてはできるだけ専門業者にて、行われるようお勧めします。

認証取得

ISO 14001 : 2015

認定事業所
奈良工場

認証機関登録番号
JQA-EM5004



ISO 9001 : 2015

認定事業所
奈良工場

認証機関登録番号
JQA-QMA14471



日本産業規格(JIS)

JIS S 1039 書架・物品棚
認証番号 JQ0518007
認証日 2019年2月1日



建設業許可

一般建設業 大阪府知事許可(般-4)第139098号
鋼構造物工事業、建具工事業

グリーン購入法適合商品表示

このマークは、社団法人日本オフィス家具協会(JOIFA)が「国等による環境物品等の調達に関する法律(グリーン購入法)」の普及と識別を目的として制定した統一マークです。マークは、JOIFA会員企業の商品でグリーン購入法に適合していることを示し、又マークで表示された製品及び特定調達品目に該当するオール金属製品は緑色で示しております。



- 明興関包スチール株式会社の製品は、
- JISマーク表示制度認証取得工場で製造されています。
 - 一級建築士事務所設計されています。
 - 鋼構造物工事業・建具工事業許可工場で製造されています。

明興関包スチール株式会社は品質マネジメントシステムの国際規格ISO9001、環境マネジメントの国際規格ISO14001の認証を取得しています。

製品についての
お問い合わせ

総販売代理 関包スチール株式会社 物流事業部

(大阪)TEL.06-6449-8811 (東京)TEL.03-6225-2618

ISO 9001 : 2015 / ISO 14001 : 2015

登録範囲 鋼製物品棚、
鋼製書架及び移動ラックの設計・開発及び製造

該当製品

- 物品棚
軽量ラック
軽量ラック(セミノンボルトタイプ)<ミックラック>
軽中量ボルトレスラック<らくらくラックα>
軽中量ボルトレスラック<らくらくラック>
中量ラック<ボルトレスタイプ>
中量ラック<ボルト式タイプ>

産業用ラック

- パレットラック
電動パレットラック
バーラック
プッシュバックラック
ドライブインラック
ケースフローラック
積層棚・形鋼棚

書架

- 複柱書架

移動ラック

- 軽量ラック<手動タイプ><ハンドルタイプ>
複柱書架<手動タイプ><ハンドルタイプ>

その他

- 鋼製床材<MCフロアー>
建築用鋼製下地材